



HOTĂRÂREA

Senatului Universității „Ștefan cel Mare” din Suceava
Nr. 127 din data de 13 decembrie 2018

cu privire la aprobarea criteriilor specifice privind organizarea și desfășurarea examenelor de admitere la studii universitare de licență și masterat, anexe ale Regulamentului privind organizarea și desfășurarea examenelor de admitere (R10)

În conformitate cu prevederile Hotărârii de Guvern nr. 26/2017 privind organizarea și funcționarea Ministerului Educației Naționale, Anexa 3, punctul 39, prin care se instituționalizează Universitatea „Ștefan cel Mare” din Suceava, cu modificările și completările ulterioare;

Având în vedere discutarea și aprobarea în cadrul ședinței Senatului Universității „Ștefan cel Mare” din Suceava a criteriilor specifice privind organizarea și desfășurarea examenelor de admitere la studii universitare de licență și masterat, anexe ale Regulamentului privind organizarea și desfășurarea examenelor de admitere (R10);

În baza avizului dat de Consiliul de Administrație din data de 11.12.2018 și a prevederilor Regulamentului de organizare și desfășurare a examenelor de admitere (R10);

În baza O.M.E.N.C.S nr. 6102/2016 pentru aprobarea Metodologiei-cadru privind organizarea admiterii în ciclurile de studii universitare de licență, de master și de doctorat, cu modificările și completările ulterioare;

În conformitate cu prevederile Legii Educației Naționale nr. 1/2011, cu modificările și completările ulterioare și ale art. 51 din Carta Universității „Ștefan cel Mare” din Suceava, se hotărăște:

Art. 1. Se aprobă, conform anexelor, criteriile specifice privind organizarea și desfășurarea examenelor de admitere la studii universitare de licență și masterat.

Art. 2. Prorectorul de resort, facultățile și Comisia de Evaluare și Asigurare a Calității vor duce la îndeplinire dispozițiile prezentei hotărâri.

PREȘEDINTE AL SENATULUI
Conf.univ.dr.ing. Liviu Gheorghe POPESCU



CONSILIER JURIDIC
Jr. Oana Georgeta BOICU POSAȘTIUC



Universitatea
Ștefan cel Mare
Suceava



UNIVERSITATEA „ȘTEFAN CEL MARE” DIN SUCEAVA
FACULTATEA DE DREPT ȘI ȘTIINȚE ADMINISTRATIVE - FDSA
Nr. 16.75 din 03.12.2018

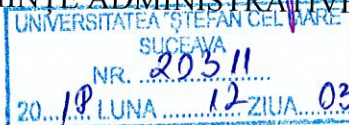
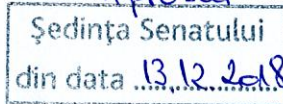

CRITERII SPECIFICE

Ang. Furdul

(Anexa la Regulamentul R10 – Organizarea și desfășurarea examenului de admitere)

I.1. STUDII UNIVERSITARE DE LICENȚĂ – învățământ cu frecvență (IF) și învățământ la distanță (ID), cu durata studiilor de 3 ani pentru domeniul Științe Administrative și domeniul Drept IF, cu durata studiilor de 4 ani

Pentru sesiunile de Admitere Iulie și Septembrie 2019, FACULTATEA DE DREPT ȘI ȘTIINȚE ADMINISTRATIVE organizează admitere la următoarele programe:

DOMENIUL DE STUDII	PROGRAM DE STUDIU	DURATA - FORMA DE ÎNVĂȚĂMÂNT
ȘTIINȚE ADMINISTRATIVE	Administrație publică	3 ani - IF
	Administrație publică	3 ani - ID
	Poliție locală	3 ani - IF
DREPT	Drept	4 ani - IF

I.2. STUDII UNIVERSITARE DE MASTER – învățământ cu frecvență (IF) cu durata studiilor de 2 ani

În anul 2019, FACULTATEA DE DREPT ȘI ȘTIINȚE ADMINISTRATIVE organizează examen de admitere pentru următoarele programe:

DOMENIUL DE STUDII	PROGRAM DE STUDIU	DURATA - FORMA DE ÎNVĂȚĂMÂNT
ȘTIINȚE ADMINISTRATIVE	Management și administrație europeană	2 ani - IF
DREPT	Drept penal și criminalistică*	2 ani - IF
	Drept european	2 ani - IF

IMPORTANT:

- * Se activează în condițiile obținerii aprobărilor legale.
- Se vor asigura burse sociale candidaților care îndeplinesc criteriile de acordare a burselor, din fondurile alocate cu această destinație de MEN și/sau din proiectele europene cu finanțare nerambursabilă (după caz).
- La momentul înscrierii candidații trebuie să facă dovada stării de sănătate cu adeverință medicală tip eliberată de medicul de familie sau cabinetele medicale ale unităților de învățământ preuniversitar și vizată de cabinetul medical al universității, dacă este cazul. Adeverințele care nu au consemnat eventuale tulburări în starea de sănătate pot fi depuse de candidați la dosarul de înscriere fără viza Cabinetului Medical Studentesc, cu excepția candidaților care se înscriu la programul de studii *Poliție locală*.



Candidații care se înscriu la concursul organizat pentru programul de studii Poliție locală sunt obligați ca pentru documentele medicale să îndeplinească, suplimentar următoarele:

- adeverință medicală tip eliberată de medicul de familie cu mențiunea „Clinic sănătos. Apt pentru înscrierea la facultate”;
- electrocardiograma (ECG) efectuată și interpretată la un medic specialist cardiolog care să specifice „ECG (sau EKG) normală”.

Adeverința de la medicul de familie va fi adusă la Cabinetul medical studențesc nr. 1 (situat în incinta Căminului studențesc nr. 1) împreună cu actele medicale menționate mai sus și va fi vizată de medic cu mențiunea „Apt pentru examen de admitere la programul de studii Poliție locală”.

II. PROBE DE CONCURS LA EXAMENUL DE ADMITERE 2019

II.1. STUDII UNIVERSITARE DE LICENȚĂ – învățământ cu frecvență (IF) și învățământ la distanță (ID), cu durata studiilor 3 ani (Poliție Locală – IF, Administrație Publică - IF și ID) / 4 ani (Drept - IF)

Media de admitere se calculează pentru toate domeniile de licență astfel:

Proba 1: media examenului de bacalaureat (60%);

Proba 2: cea mai mare notă obținută la disciplinele examenului de bacalaureat (dintre probele de evaluare susținute în scris) (40%).

NOTĂ: Pentru candidații care provin din țări unde nu se organizează examen de bacalaureat, pentru cele două probe se vor lua în calcul:

Proba 1: media generală din diploma echivalentă a diplomei de bacalaureat (60%);

Proba 2: cea mai mare notă dintre cele obținute în timpul anilor de studii la una dintre discipline (dintre probele de evaluare susținute în scris) (40%).

Pentru a fi declarați admiși candidații trebuie să promoveze și Proba de testare a cunoștințelor și capacităților cognitive, probă finalizată cu Admis/ Respins.

Criterii de departajare pentru medii egale

La învățământul universitar de licență, pentru învățământul de IF și ID departajarea se va face după:

Criteriul I: Media generală la examenul de bacalaureat;

Criteriul II: Nota cea mai mare de la probele scrise ale examenului de bacalaureat;

Criteriul III: A doua cea mai mare notă (în ordine descrescătoare) obținută la probele scrise ale examenului de bacalaureat.

II.2. STUDII UNIVERSITARE DE MASTER – învățământ cu frecvență (IF) cu durata studiilor de 2 ani

Media de admitere se calculează astfel:

Proba 1: media examenului de licență/diplomă (60%);

Proba 2: media ponderată a anilor de studiu (pentru absolvenții care au terminat studiile în sistem cu credite) sau media generală a anilor de studiu (pentru absolvenții care au terminat în sistem fără credite), (40%).

Pentru a fi declarați admiși candidații trebuie să promoveze și Proba de testare a cunoștințelor și capacităților cognitive, probă finalizată cu Admis/ Respins.



Universitatea
Ștefan cel Mare
Suceava



Criterii de departajare pentru medii egale

La studiile universitare de masterat departajarea se va face după:

Criteriul I: Media ponderată a anilor de studiu (pentru absolvenții care au terminat studiile în sistem cu credite) **sau** media generală a anilor de studiu (pentru absolvenții care au terminat în sistem fără credite).

Criteriul II: Media ponderată a ultimului an de studii de licență (pentru absolvenții care au terminat studiile în sistem cu credite) **sau** media generală a ultimului an de studiu (pentru absolvenții care au terminat în sistem fără credite).

Cuantumul taxelor este cel stabilit prin Hotărârea Senatului Universității.

Conf/univ dr. Camelia Maria Cezara IGNĂTESCU

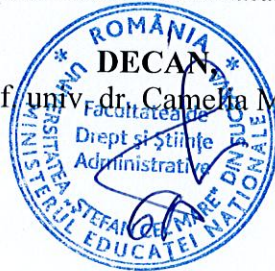

NR. 20258/03.12.2018

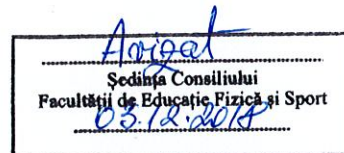

UNIVERSITATEA „ȘTEFAN CEL MARE” SUCEAVA
FACULTATEA DE EDUCAȚIE FIZICĂ ȘI SPORT

NR. 2659 /FEFS/ 03.12.2018

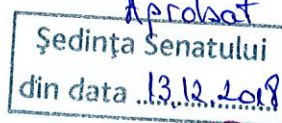
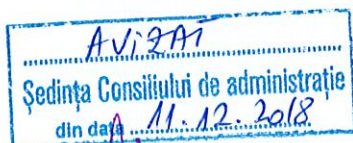

CRITERII SPECIFICE

(Anexă la Regulamentul R10 – Organizarea și desfășurarea examenului de admitere)

I.1. STUDII UNIVERSITARE DE LICENȚĂ – învățământ cu frecvență (IF), durata studiilor de 3 ani

Pentru sesiunile de Admitere iulie și septembrie 2019, Facultatea de Educație Fizică și Sport organizează admitere pentru 4 programe de studii de licență, după cum urmează:

Nr. crt	Domeniul de licență	Programul de studii	Durata, forma de învățământ
1.	Educație fizică și sport	<i>Educație fizică și sportivă</i>	3 ani, IF
2.	Kinetoterapie	<i>Kinetoterapie și motricitate specială</i>	3 ani, IF
3.	Sănătate	<i>Balneofiziokinetoterapie și recuperare</i>	3 ani, IF
4.	Sănătate	<i>Nutriție și dietetică</i>	3 ani, IF

Nr. crt	Domeniul de master	Programul de studii	Durata, forma de învățământ
1.	Știința sportului și educației fizice	<i>Educație fizică școlară și activități extracurriculare</i>	2 ani, IF
2.		<i>Kinetoprofilaxie, recuperare și modelare corporală</i>	2 ani, IF



II. PROBE DE CONCURS:

LICENȚĂ

1. EDUCAȚIE FIZICĂ ȘI SPORTIVĂ

Proba I: probă sportivă/test motric

Proba II: media examenului de bacalaureat.

Proba sportivă poate fi aleasă din următoarele discipline: atletism, baschet, fotbal, gimnastică, handbal, lupte, înot, rugby, volei, canotaj.

Media de admitere se calculează după formula:

$$\text{Nota la proba sportivă} \times 0,7 + \text{Media examenului de bacalaureat} \times 0,3 = \text{Medie admitere}$$

sau

$$\text{Nota la testul motric} \times 0,4 + \text{Media examenului de bacalaureat} \times 0,6 = \text{Medie admitere}$$

Nota minimă a mediei finale de admitere este 5 (cinci).

Pentru departajarea candidaților cu medii egale, la studii de licență, se va ține seama de următoarele criterii de departajare:

- nota la proba de aptitudini;
- media Bacaluareat;
- nota la disciplina limba și literatura română (proba scrisă) de la examenul de bacalaureat.
- nota la bacalaureat la proba obligatorie a profilului (proba **E.c** la examenul de bacalaureat)

Candidații care au obținut în ultimii doi ani titlul de campion național la una din competițiile organizate de federațiile de specialitate, într-una din ramurile sportive prevăzute în ofertă, pentru studiile de licență, vor primi din oficiu nota maximă (zece) la proba respectivă.

Candidații din această categorie de mai sus se vor adresa cu cereri scrise, însoțite de actele necesare înscrierii la admitere.

La proba practică, candidații vor obține punctaje transformate în note de la 1 la 10 (cu 2 zecimale), conform grilei de punctare pentru fiecare probă. Notele de la 1 la 4,99 reprezintă calificativul RESPINS, iar notele de la 5 la 10 reprezintă calificativul ADMIS. Notele candidaților declarați ADMIȘI vor fi luate în calculul mediei finale de admitere. În cazul neprezentării, abandonului, renunțării, întârzierii sau descalificării candidatului la proba practică, acesta va fi notat cu 0 (zero) puncte la proba respectivă și va fi declarat respins.

Descrierea probelor de concurs se regăsește în Anexa 1, I. A.



2. KINETOTERAPIE ȘI MOTRICITATE SPECIALĂ

Proba I: test de aptitudini fizice/kinetoterapie

Proba II: media examenului de bacalaureat

Media de admitere se calculează după formula:

$$\text{Media examenului de bacalaureat} \times 0,75 + \text{Nota obținută la testul de aptitudini fizice / kinetoterapie} \times 0,25 = \text{Medie admitere}$$

Nota minimă a mediei finale de admitere este 5 (cinci)

Pentru departajarea candidaților cu medii egale, se va ține seama de următoarele criterii de departajare:

- media Bacalaureat;
- timpul obținut la testul de aptitudini fizice / kinetoterapie;
- media la Limba și literatura română obținută la Bacalaureat.
- nota la bacalaureat la proba obligatorie a profilului (proba E.c la examenul de bacalaureat)

La proba practică, candidații vor obține punctaje transformate în note de la 1 la 10 (cu 2 zecimale), conform grilei de punctare. Notele de la 1 la 4,99 reprezintă calificativul RESPINS, iar notele de la 5 la 10 reprezintă calificativul ADMIS. Notele candidaților declarați ADMIȘI vor fi luate în calculul mediei finale de admitere. În cazul neprezentării, abandonului, renunțării, întârzierii sau descalificării candidatului la proba practică, acesta va fi notat cu 0 (zero) puncte la proba respectivă și va fi declarat respins.

Descrierea testului de aptitudini fizice/kinetoterapie se regăsește în Anexa 1, I.A.

3. BALNEOFIZIOKINETOTERAPIE ȘI RECUPERARE

Pentru programul de studiu *Balneofiziokinetoterapie și recuperare* admiterea constă în două probe:

Proba I: test grilă

Proba II: media examenului de bacalaureat

Pentru Proba I se susține un test grilă *la alegere* la una dintre disciplinele: *Biologie (Anatomie, fiziologie)* sau *Chimie organică*, conform tematicii și bibliografiei, *din Anexa 1, I.B.*

Media de admitere se calculează după formula:

$$\text{Nota la testul grilă} \times 0,40 + \text{Media examenului de bacalaureat} \times 0,60 = \text{Medie admitere}$$

Fiecare răspuns corect al testului grilă va fi punctat cu 1 punct. Punctajul final al testului va fi convertit în *notă finală*, conform următoarei formule:



$$\text{Nota} = 1 + 9 \times \frac{\text{puncte primite}}{\text{punctaj maxim}}$$

În seara dinaintea admiterii, Comisia de elaborare a testelor elaborează testele grilă în cinci variante pentru fiecare disciplină. Fiecare test va cuprinde minimum cincizeci de întrebări cu cinci variante de răspuns, dintre care un singur răspuns corect. Înainte cu două ore, față de ora de concurs anunțată, se trage la sorți testul pentru concurs. La tragerea la sorți participă membrii comisiei de elaborare a testelor și președintele comisiei de admitere pe facultate.

Testele grilă se multiplică într-un număr de exemplare egal cu numărul candidaților. Multiplicarea testului se face în prezența persoanelor care au făcut tragerea la sorți. În funcție de numărul de săli și de numărul de candidați din săli se introduc în plicuri copii ale testelor. Plicurile se sigilează în prezența președintelui comisiei de admitere. Aceste proceduri se desfășoară în spații închise, special amenajate și strict supravegheate de către comisia de admitere.

Proba scrisă se va desfășura conform programului afișat, în ziua, la ora și în intervalul de timp stabilit. Durata examenului de admitere este de trei ore.

Intrarea în sălile de concurs a candidaților se va face cu cel mult o jumătate de oră înainte de începerea examenului. Fiecare sală va avea afișate pe ușă numele candidaților.

Șeful echipei de supraveghere va verifica identitatea fiecărui candidat pe baza actului de identitate și a legitimației de concurs. Se verifică și dacă se respectă locul alocat candidatului.

Cu 5 minute înainte de începerea concursului, președintele comisiei de admitere va distribui plicurile în toate sălile în care se desfășoară concursul.

Plicurile cu subiecte se deschid la aceeași oră în toate sălile.

După epuizarea timpului de concurs, lucrările sunt colectate și predate șefului echipei de supraveghere. Candidații vor preda lucrarea și vor semna de predare.

Se procedează la corectarea testelor. Corectarea lucrărilor de concurs se realizează imediat după finalizarea probei scrise, de către două cadre diactice, în sala de concurs, în prezența candidatului și a unui martor din randul candidaților. Întrebările la care nu s-a răspuns se vor bara cu culoare roșie. Fiecare lucrare este verificată prin scanare computerizată. După consemnarea notei, pe lucrare vor semna cele două cadre didactice, candidatul și martorul. Lucrările cu notele consemnate vor fi semnate de președintele comisiei de admitere.

Secretarul comisiei de admitere întocmește cataloagele, consemnând pentru fiecare candidat nota de pe lucrare, fără rotunjire, cu două zecimale. Cataloagele vor fi semnate de către membrii comisiei de corectură și președintele acesteia.

Calculul mediei finale, în vederea clasificării, se va efectua astfel:

- 40 % nota la testul grilă,

- 60 % media la bacalaureat

În cazul existenței mai multor candidați cu medie egală cu cea a ultimului loc repartizat, se apelează la **critérii de departajare**, după cum urmează:

1. nota la testul grilă
2. media generală a anilor de studiu din liceu,
3. media generală a examenului de la bacalaureat
4. nota la bacalaureat la proba obligatorie a profilului (proba E.c la examenul de bacalaureat)

Candidații sunt declarați admiși, în limita locurilor disponibile, dacă au obținut media finală egală sau mai mare decât 5,00 (cinci).

Secretarul de admitere întocmește listele cu candidații declarați admiși, în ordinea descrescătoare a mediilor finale obținute și le verifică.



Locurile se vor ocupa începând cu cele fără taxă (finanțate prin granturi de studii) și continuând cu cele cu taxă, strict în ordinea descrescătoare a mediei finale, calculată conform prezentei metodologii.

*** Candidații care au obținut media finală de admitere minim 5,00 (cinci) și nu au ocupat un loc la specializarea aleasă, pot opta pentru ocuparea unui loc la cea de-a doua specializare aleasă, în limita locurilor rămase disponibile.**

După epuizarea timpului de concurs, lucrările sunt colectate și predate șefului echipei de supraveghere. Candidații vor preda lucrarea și vor semna de predare.

Se procedează la corectarea testelor. Corectarea lucrărilor de concurs se realizează imediat după finalizarea probei scrise, de către două cadre diactice, în sala de concurs, în prezența candidatului și a unui martor din randul candidaților. Întrebările la care nu s-a răspuns se vor bara cu culoare roșie. Fiecare lucrare este verificată prin scanare computerizată. După consemnarea notei, pe lucrare vor semna cele două cadre didactice, candidatul și martorul. Lucrările cu notele consemnate vor fi semnate de președintele comisiei de admitere.

Secretarul comisiei de admitere întocmește cataloagele, consemnând pentru fiecare candidat nota de pe lucrare, fără rotunjire, cu două zecimale. Cataloagele vor fi semnate de către membrii comisiei de corectură și președintele acesteia.

4. NUTRIȚIE ȘI DIETETICĂ

Pentru programul de studiu *Nutriție și dietetică*, examenul de admitere constă în:

Proba I: 50 % media generală a examenului de bacalaureat

Proba II: 50 % media aritmetică a anilor de studiu din liceu la una din disciplinele *Biologie* sau *Chimie*, la alegere

Proba III: interviu finalizat cu calificativul ADMIS / RESPINS.

Criterii de departajare:

1. Nota la bacalaureat la proba scrisă la Limba română (proba **E.a** la examenul de bacalaureat)
2. Nota la bacalaureat la proba obligatorie a profilului (proba **E.c** la examenul de bacalaureat)
3. Media generală a anilor de studiu din liceu
4. Nota la bacalaureat la proba la alegere a profilului și specializării (proba **E.d** la examenul de bacalaureat)

MASTERAT

1. Educație Fizică Școlară și Activități Extracurriculare

Proba I: interviu privind testarea cunoștințelor și a capacităților cognitive – 20% din media de admitere

Proba II: media examenului de licență – 80% din media de admitere

2. Kinetoprofilaxie, recuperare și modelare corporală

Proba I: interviu privind testarea cunoștințelor teoretice și practice specifice kinetoterapiei – 20% din media de admitere



Proba II: media examenului de licență – 80% din media de admitere

Proba de interviu pentru programele de masterat va avea loc în ziua înscrierii candidatului, nota comunicându-se în aceeași zi.

La medii egale pentru ultimul admis, criteriile de departajare vor fi:

- Nota la proba 1, de la examenul de licență;
- Media ponderată a anilor de studiu de licență.

Taxa de înscriere la admitere, taxa de înmatriculare în anul I și taxa de școlarizare în anul universitar 2019-2020 sunt cele prevăzute în Planul de taxe și tarife pentru anul 2019-2020 aprobat de Senatul Universității “Ștefan cel Mare” din Suceava și publicat pe pagina web a Universității.

Decan,
Prof. iniv. dr. Petru GHERVAN



ATLETISM

Candidații concurează la una din probele prevăzute în tabelele alăturate. Pentru performanțele necuprinse în tabele se acordă note intermediare (cu zecimale).

BĂIEȚI

Nota	PROBA									
	60 m	400 m	800 m	1500 m	3000 m	10 Km marș	Săritura în lungime	Aruncare a Greutății	Aruncarea Suliței	Aruncarea Discului
10	7.0	51,5	2.00	4.10	9,10	47.30	6,70	12,70	50,50	46,00
9	7.2	52.0	2.02	4.15	9.15	48.00	6,50	12,40	49,50	45,40
8	7.3	52,5	2.04	4.18	9.25	48.30	6,30	12,10	48,50	44,80
7	7.5	55.0	2.06	4.25	9.35	50.0	5.90	11,90	47,50	43,00
6	7.8	56.5	2.10	4.31	9.45	51.00	5.70	11,70	46,50	41,00
5	8.2	59.0	2.13	4.37	9.55	52.00	5.40	11,50	45,50	39,00
4	8.5	61.5	2.17	4.40	10.05	52.30	5.10	10,30	43,00	38,00
3	8.9	64.0	2.21	4.43	10.15	53.00	5.00	10,10	42,00	37,00
2	9.4	67.5	2.25	4.47	10.25	53.30	4.80	9,90	41,00	36,00
1	9.7	70.0	2.30	4.50	10.35	54.00	4.70	9,70	40,00	35,00

FETE

Nota	PROBA									
	60 m	400 m	800 m	1500 m	3000 m	10 Km marș	Săritura în lungime	Aruncarea Greutății	Aruncarea Suliței	Aruncarea Discului
10	8.0	60,2	2.18	4.47	10,25	54.20	5,50	12,00	42,00	44,00
9	8.2	60,8	2.20	4.52	10.35	54.40	5,30	11,50	41,00	42,50
8	8.3	61,3	2.21	4.57	10.45	55.00	5,10	11,00	40,00	41,50
7	8.5	63.3	2.25	5.01	10.55	55.30	4,80	10,40	38,00	40,00
6	8.8	65.0	2.29	5.06	11.05	56.00	4,50	10,00	36,00	38,00
5	9.2	67.0	2.35	5.11	11.15	57.00	4,30	9,30	34,00	36,00
4	9.5	68.5	2.42	5.16	11.25	57.30	4,20	9,00	33,00	34,00
3	9.9	69.5	2.45	5.21	11.35	58.00	4,10	8,70	32,00	30,00
2	10.4	71.0	2.50	5.26	11.45	58.30	4,00	8,40	31,00	29,00
1	10.7	73.0	2.55	5.31	11.55	59.00	3,90	8,10	30,00	28,00



BASCHEȚ

Descrierea tehnică:

- ◆ candidatul pleacă de la mijlocul liniei de fund **S** a terenului spre stânga, deplasându-se lateral cu pas adăugat în poziție fundamentală până la **P₁**, urmată de deplasare laterală spre dreapta cu pas adăugat până la **P₂** și din nou spre stânga până la **S**.
- ◆ alergare până la **J₁** cu oprire în blocaj, urmat de ieșirea din blocaj prin pivotare stânga sau dreapta.
- ◆ alergare până la **P₃**, culegerea mingii de pe sol și pasa cu 2 (două) mâini de la piept cu peretele, prinderea mingii din ricoșeul peretelui.
- ◆ plecare în dribling cu brațul drept spre **J₂**, ocolirea acestuia, dribling spre **J₃** cu brațul stâng, ocolirea acestuia, dribling spre **J₄** cu brațul drept, ocolirea acestuia, dribling cu brațul stâng spre **J₅**, ocolirea acestuia.
- ◆ dribling până în spațiul de 3 (trei) secunde și aruncare la coș (procedeu la alegere).

Cerințe:

- ◆ candidatul se prezintă la concurs cu echipament sport adecvat disciplinei baschet;
- ◆ candidatul trebuie să efectueze **obligatoriu** toate elementele descrise în traseul motric cu distanțele prevăzute;
- ◆ cronometrul pornește la mișcarea piciorului candidatului și se oprește la părăsirea mingii din brațul de aruncare.

Penalizări:

- ◆ poziția fundamentală - 1 sec.;
- ◆ blocajul și ieșirea din blocaj - 0,5 sec.;
- ◆ P₃ - 1 sec.;
- ◆ J₂; J₃; J₄; J₅; - 0,5 sec. /jalon doborât, 0,5 sec. /dribling necorespunzător;
- ◆ aruncare la coș - 1 sec./ aruncare ratată și execuție greșită;
- ◆ se mai penalizează cu 0,5 sec. orice greșeală tehnică comisă pe parcursul traseului (pași, dublu dribling etc.).

LEGENDĂ:

 - blocaj;

 - dribbling;

 - minge;

 - aruncare la coș;

 - drumul jucătorului fără minge;

 - pasare – prindere;



- S - start;
- P1 - repere în cadrul traseului;
- J1, J2, J3, J4, J5 - jaloane;

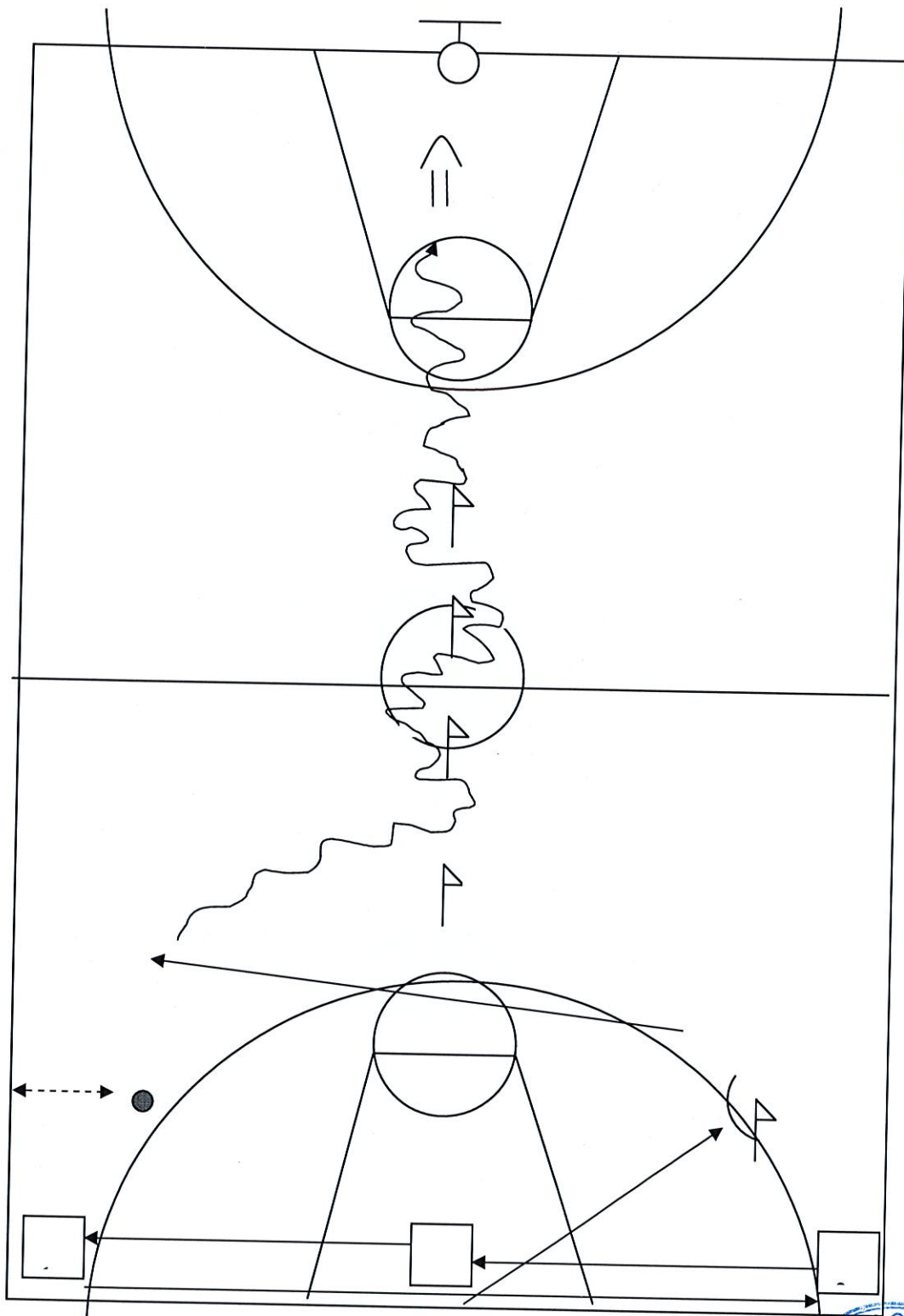

Distanțele traseului:



- De la S la P1 - 6,5m
- De la P1 la P2 - 13 m
- De la S la J1 - 6,70m
- De la J1 la P3 - 10m
- De la S la P3 - 6,70 m
- De la P3 la perete - 3,1 m
- De la J1 la J2 - 7,90m
- De la P3 la J2 - 5,30m
- De la J2 la J3 - 2 m
- De la J3 la J4 - 2 m
- De la J4 la J5 - 2 m
- De la J5 la panou - 6,80m

NOT A	10	9	8	7	6	5	4	3	2	1
TIMP SECUNDE BĂIEȚI	17	17,4	17,8	18,2	18,6	19,6	20	20,4	20,8	21,2
TIMP SECUNDE FETE	18,6	19,00	19,4	19,8	20,2	21,2	21,6	22	22,4	22,8

JOC BILATERAL

Atac

- Alergare cu sprinturi scurte, opriri, porniri bruște cu schimbări de ritm și de direcție.
- Prinderea mingii, oprirea, pivotarea, urmate de pasă, dribling sau aruncare la coș.
- Prinderea și pasarea mingii din deplasare.
- Aruncarea la coș din deplasare sau din săritură, precedată de prinderea mingii din pasă sau din dribling.
- Driblingul cu variații de ritm și schimbări de direcție.
- Demarcajul, pătrunderea, depășirea.
- Așezarea în teren în sistem de atac cu jucător centru.
- Contraatacul.

APĂRARE

- Poziția fundamentală și deplasările cu pași adăugați.
- Marcajul (jucătorului cu minge, jucătorului fără minge).
- Capacul.
- Scoaterea mingii din dribling, smulgerea, interceptația.
- Apărarea om la om.
- Organizarea triunghiului de săritură.



FOTBAL

Cerințe:

1. Traseu tehnico-tactic contra cronometru:

Traseul se desfășoară pe o jumătate de teren de fotbal. Se pleacă din punctul de start S, aflat pe punctul central al terenului, în alergare oblic-dreapta către mingea M1, care se pasează cu piciorul drept la punctul fix, reprezentat de distanța de 1,5m dintre două jaloane. Apoi se aleargă la mingea M2 aflată diametral opus, care se pasează la punctul fix cu piciorul stâng.

Se efectuează o întoarcere și se aleargă la mingea M3, aflată în fața punctului de start S, la 5 m, care se conduce printre 5 jaloane, așezate la o distanță de 1,5m între ele. După trecerea de jaloane, înainte de a ajunge în arcul de cerc al punctului de pedeapsă (limita 24m de la linia de poartă), se execută tras la poartă astfel încât mingea să atingă solul după linia porții (cu traiectorie înaltă sau medie); după șutul la poartă, se aleargă oblic-dreapta la mingea M4, care se lovește cu piciorul drept spre poartă, apoi se aleargă spre mingea M5, care se lovește cu piciorul stâng spre aceeași poartă, care are dimensiunile unei porți de handbal. Când s-a lovit mingea M5 se consideră sfârșitul traseului.

Cronometrul se pornește la prima mișcare în punctul de start S și se oprește în momentul lovirii mingii M5. Toate sarcinile complexului sunt obligatorii în ordinea descrisă, iar nerespectarea lor duce la descalificare și notarea cu 0.

Depunctări:

- câte 1 s – dacă la pasarea la punct fix mingea nu trece printre cele 2 jaloane;
- câte 1 s – dacă nu se execută pasarea cu piciorul precizat;
- 1 s – dacă mingea M3 atinge solul înainte de a intra în poartă;
- câte 1 s – dacă nu se marchează gol cu mingile M3, M4 și M5;
- câte 1 s pentru fiecare jalon omis în conducerea mingii;
- câte 1 s pentru fiecare jalon căzut;

În funcție de timpii parcurși, la care se vor adăuga depunctările de mai sus, se pot acorda următoarele note:

Nota	10	9,75	9,50	9,25	9,00	8,75	8,50	8,25	8,00	7,75	7,50	7,25	7,00	6,75	6,50	6,25
Timpi secund	20	20,25	20,50	20,75	21,00	21,25	21,50	21,75	22,00	22,25	22,50	22,75	23,00	23,25	23,50	23,75

Nota	6,00	5,75	5,50	5,25	5,00	4,75	4,50	4,25	4,00	3,75	3,50	3,25	3,00	2,75	2,50	2,25
Timpi secund	24,00	24,50	25,00	25,50	26,00	26,63	26,76	26,89	27,00	27,13	27,26	27,39	27,50	27,63	27,76	27,89



Nota	2,00	1,75	1,50	1,25	1,00
Timpi secunde	28,00	28,13	28,26	28,39	28,50

Distanțele traseului la fotbal:

- distanțele de la punctul de start S la mingile M1 și M2 – 6 m
- distanțele de la mingile M1 și M2 la punctele fixe reprezentate de jaloane – 10 m
- distanța de la punctul de start S la mingea M3 – 5 m
- distanța de la mingea M3 la primul jalon – 2 m
- distanța dintre jaloane - 1,5 m
- distanța dintre ultimul jalon și punctul limită de a șuta mingea M3 la poartă – 7 m
- distanța de la punctul limită de lovire a mingii M3 și linia porții 24 m
- distanțele de la punctul limită de lovire a mingii M3 și mingile M4 și M5 – 10 m
- distanțele de la mingile M4 și M5 și centrul porții – 18,50 m
- lungimea porții 3,10 m, iar înălțimea 2 m (poartă de handbal așezată simetric față de cele două bare verticale, pe linia porții de fotbal)

2. Joc bilateral. Elementele tehnico-tactice fundamentale însușite de candidat în timpul liceului pe care trebuie să le utilizeze în timpul jocului sunt următoarele:





ATAC: - Lovirea mingii cu piciorul (cu latul, cu șiretul plin, interior, exterior) și cu capul din deplasare și din săritură.

- Pase în doi cu schimb de locuri.
- Preluarea mingii cu pieptul, coapsa și cu capul.
- Conducerea mingii cu mișcări înșelătoare, protejarea mingii și depășire. individuală precedate de plasament și demarcaj corespunzător.
- Șutul la poartă precedat de preluarea și conducerea mingii.
- Aruncarea mingii de la margine.
- Lovitura de colț (corner), lovitura directă peste zid.

APĂRARE: - Marcajul și tatonarea adversarului.

- Deposedarea adversarului de minge.
- Dublajul, suplinirea, schimbul de zone, schimbul de marcaj.

Legendă:

- Traseul jucătorului fără minge 
- Traseul mingii 
- Conducerea mingii 
- Șutul la poartă 



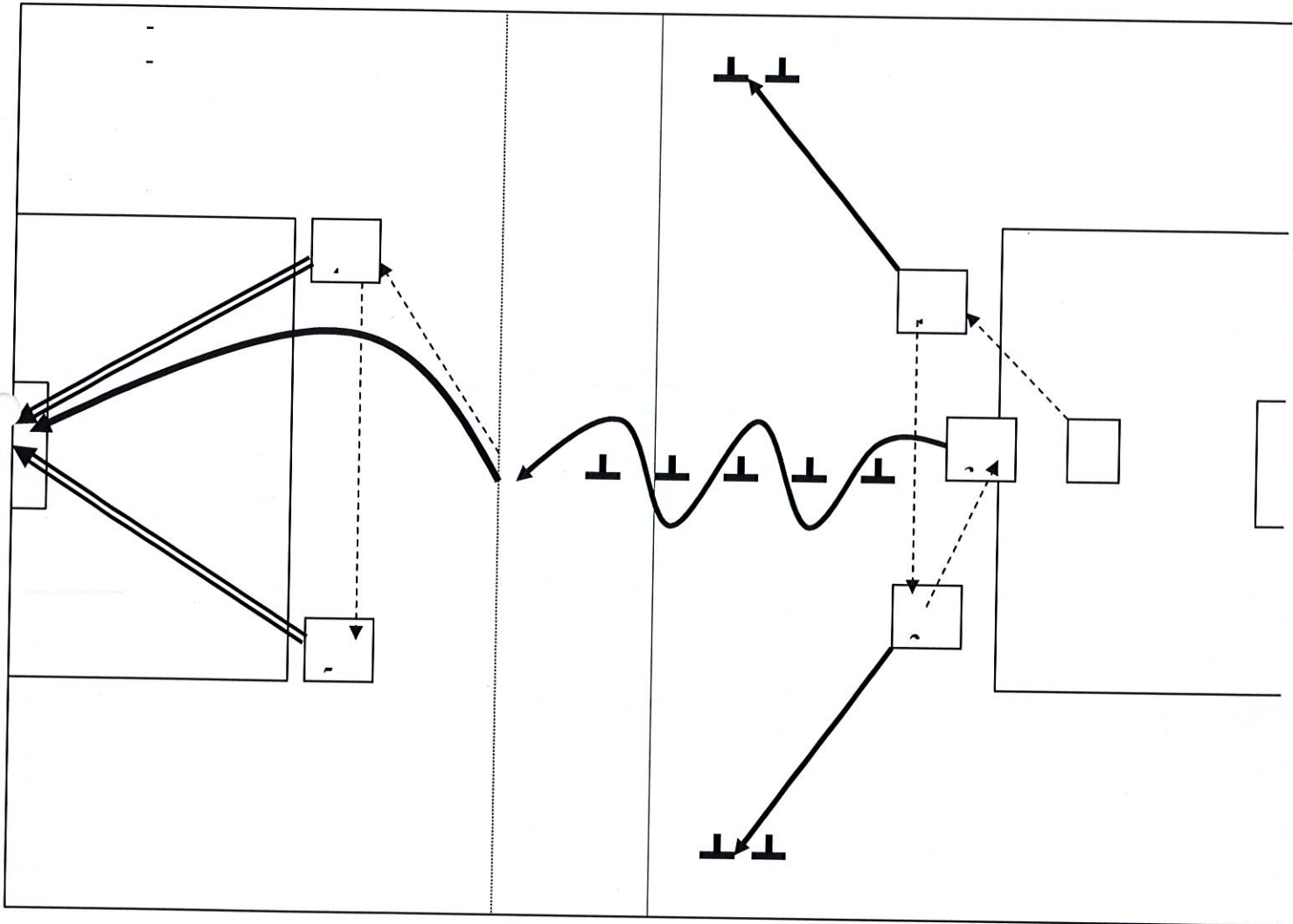

GIMNASTICĂ

BĂIEȚI

1. Săritura cu sprijin cu răsturnare prin stând pe mâini.
2. Exercițiu liber ales la sol cu elemente impuse (obligatorii).

Săritura la lada de gimnastică

1. Săritura cu sprijin, cu răsturnare prin stând pe mâini la lada de gimnastică așezată longitudinal.

Concurentul are dreptul la două sărituri, ambele se notează și se ia în calcul cea mai bună.

Penalizări:

Bătaie	Primul zbor	Sprijin pe aparat	Al doilea zbor	Aterizare
0,50	0,50	0,50	0,50	1,50
lipsa rotării brațelor	pozitia corpului-0,30 (corp în echer, în extensie); picioare depărtate-0,10 picioare îndoite-0,10	brațe îndoite-0,30 - aliniamentul corpului-0,10 Ținuta corpului-0,10	- înălțimea 0,30 - ținuta corpului-0,10 - pozitia corpului-0,10	un pas-0,10 săltare mare-0,30 mai mult de 3 pași-0,80 cădere-1,00 aterizare joasă-0,30 distanța față de aparat- 0,2

2. Elemente impuse pentru exercițiul la sol

Punctaj

- stând pe cap	0,5p
- stând pe mâini	0,5p
- răsturnare laterală	1p
- roată întoarsă	1p
- răsturnare înainte	1p
- răsturnare înapoi	1p
- salt înainte grupat	1p
- salt înapoi grupat	2p



Față de elementele impuse se acordă 1p pentru elemente acrobatice de dificultate.

Durata exercițiului la sol este de 1'30".

Nota pentru execuție se va acorda conform codului de punctaj FRG/2013.

Se va face media aritmetică între nota obținută pentru dificultate cu nota obținută pentru execuție.

FETE:

- 1.Săritura cu sprijin cu răsturnare prin stând pe mâini.
2. Exercițiu liber ales la sol cu elemente impuse(obligatorii).

Săritura la lada de gimnastică

1. Săritura cu sprijin cu răsturnare prin stând pe mâini la lada de gimnastică transversal așezată.

Concurenta are dreptul la două sărituri , ambele se notează și se ia în calcul cea mai bună.

Penalizări

Bătaie	Primul zbor	Sprijin pe aparat	Al doilea zbor	Aterizare
0,50	0,50	0,50	0,50	1,50
lipsa rotării brațelor	pozitia corpului-0,30 (corp în echer, în extensie); picioare depărtate-0,10 picioare îndoite-0,10	brațe îndoite-0,30 - aliniamentul corpului-0,10 ținuta corpului-0,10	- înălțimea 0,30 - ținuta corpului-0,10 - pozitia corpului-0,10	un pas-0,10 săltare mare-0,30 mai mult de 3 pași-0,80 cădere-1,00 - aterizare joasă-0,30 distanța față de aparat- 0,2

2.Elemente impuse pentru exercițiul la sol

Punctaj

- cumpănă		0,5p
- sfoară		0,5p



- pod	0,5p
- stând pe mâini	0,5p
- răsturnare laterală	0,5p
- răsturnare lentă înainte, înapoi	1p
- răsturnare înainte cu elan	1,5p
- răsturnare înapoi	2p
- salt înainte grupat	2p

Față de elementele impuse se acordă 1p pentru elemente acrobatice de dificultate .

Durata exercițiului la sol este de 1'20

Nota pentru execuție se va acorda conform codului de punctaj FRG/2013.

Se va face media aritmetică între nota obținută pentru dificultate cu nota obținută pentru execuție.

CERINȚE OBLIGATORII

Candidații se vor prezenta la examen cu echipament corespunzător concursului de gimnastică.

Se acorda 3min încălzire înaintea probei.

Nota finală rezultă din media aritmetică de la sărituri și sol.



HANDBAL

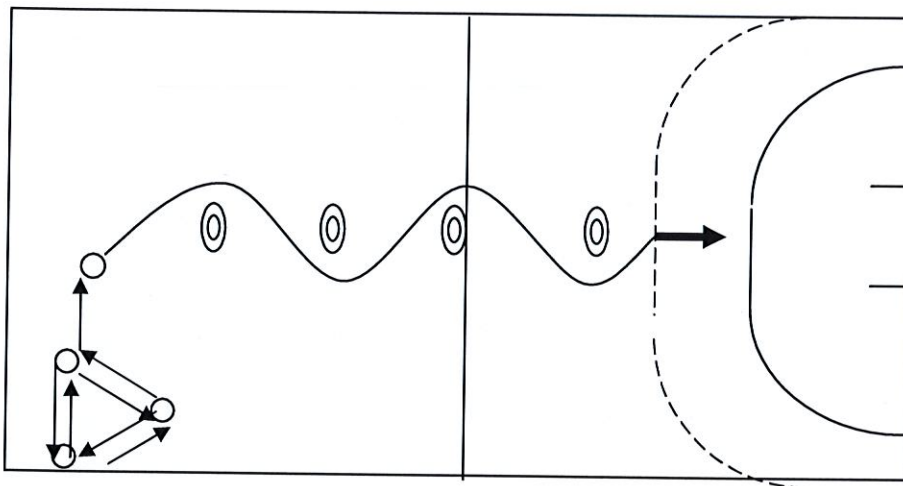

Complex tehnico-tactic: din poziție fundamentală de apărare cu un picior aflat în cerc (diametrul de 30 cm), două deplasări sub formă de triunghi (dus-întors), marcat de trei cercuri, unul din picioare trebuie să atingă suprafața cercului (triunghiul este isoscel având baza de 3 m și înălțimea de 3 m);

culegerea unei mingi aflate în lateral, la 3 m de cerc și dribling printre 4 jaloane plasate pe lungimea terenului (distanța dintre locul în care se află mingea și primul jalon este de 4 m, iar între celelalte jaloane distanța este de 3 m). Este obligatoriu să se alterneze mâna cu care se împinge mingea spre sol, iar aruncarea mingii la poartă se va face din spațiul aflat între cele două semicercuri (de 9 m și de 6 m) printr-un procedeu tehnic corect: din săritură, cu sprijin pe sol.

Cronometrul se pornește la prima mișcare a candidatului și se oprește în momentul când mingea părăsește mâna.

NOTA		10	9,66	9,33	9,00	8,66	8,33	8,00	7,66	7,33	
Timp (s)	BĂIE ȚI	10,0	10,1	10,2	10,3	10,4	10,5	10,6	10,7	10,8	
		7,00	6,66	6,33	6,00	5,66	5,33	5,00	4,66	4,33	
		10,9	11,1	11,3	11,5	11,7	11,9	12,1	12,3	12,5	
		4,00	3,66	3,33	3,00	2,66	2,33	2,00	1,66	1,33	1,00
	12,7	12,9	13,1	13,3	13,5	13,7	13,9	14,1	14,3	14,5	
	FETE	10	9,66	9,33	9,00	8,66	8,33	8,00	7,66	7,33	
		10,8	10,9	11,0	11,1	11,2	11,3	11,4	11,5	11,6	
		7,00	6,66	6,33	6,00	5,66	5,33	5,00	4,66	4,33	
		11,7	11,9	12,1	12,3	12,5	12,7	12,9	13,1	13,3	
		4,00	3,66	3,33	3,00	2,66	2,33	2,00	1,66	1,33	1,00
		13,5	13,7	13,9	14,1	14,3	14,5	14,7	14,9	15,1	15,3

Penalizări:

- poziție fundamentală incorectă – 0,50 s;
- neatingerea cu piciorul a fiecărui cerc - 1 s;
- nerespectarea sensului deplasării în triunghi dus-întors - 2 s;
- greșelile de dribling și nealternarea mâinii cu care se împinge mingea spre sol, pentru fiecare în parte - 1 s;
- aruncarea mingii din afara semicercului de 9 m, aruncarea la poartă neefectuată printr-un procedeu tehnic corect și aruncarea mingii în afara cadrului porții, pentru fiecare în parte câte 1 s;
- călcarea semicercului de la 6 m – 1 s;
- nerespectarea ordinii de execuție a elementelor tehnico-tactice – 5 s.
- neexecutarea complexului duce la acordarea notei 0 (zero).

Timpul înregistrat și cel cumulat de la penalizări se transformă în note.

Complexul se execută de două ori și se notează rezultatul cel mai bun.

Valorile intermediare obținute se transformă în note, conform tabelului - la nota imediat superioară.

JOC BILATERAL

Atac:

- mișcarea în teren, alergare cu schimbări de direcție;
- demarcajul față de apărătorii care se repliază;
- repunerea mingii în joc de către portar;
- pase din deplasare cu primirea mingii din diferite direcții;
- driblingul simplu și multiplu;
- așezarea în teren și respectarea posturilor în cadrul sistemului de atac cu un jucător pivot;
- pase în pătrundere succesivă;
- depășirea individuală și pătrunderea printre apărători;
- pase de angajare a jucătorilor de la semicerc;
- colaborarea cu ceilalți coechipieri (încrucișare simplă, dublă; învăluire interioară, blocajul și plecarea din blocaj, paravanul);
- aruncări la poartă de la distanță și din apropierea semicercului, cu sprijin pe sol sau din săritură.

Apărare:

- alergare de viteză, alergare cu spatele;
- marcajul adversarilor în timpul replierii;
- scoaterea mingii de la adversar;
- așezarea în teren în sistemul de apărare 6:0;
- poziția fundamentală pentru jocul de apărare și mișcarea în teren specifică jocului în apărare;
- atacarea adversarului aflat în posesia mingii și retragerea la semicerc;
- blocarea aruncărilor la poartă;
- scoaterea mingii de la adversar;



- colaborarea cu ceilalți coechipieri (schimbul de oameni, alunecarea, dublajul).

ÎNOT

Masculin

Bazin 25 m

Nota	Probe de concurs			
	50 m L	50 m S	50 m F	50 m B
10	00:25:60	00:31:20	00:27:90	00:36:50
9	00:26:00	00:32:00	00:28:90	00:37:50
8	00:26:80	00:33:00	00:30:00	00:38:30
7	00:27:30	00:34:20	00:31:50	00:41:00
6	00:28:30	00:35:00	00:33:00	00:43:00
5	00:30:30	00:36:50	00:35:00	00:45:00
4	00:31:00	00:38:00	00:36:00	00:47:10
3	00:32:00	00:40:00	00:37:00	00:49:00
2	00:33:50	00:42:00	00:40:00	00:50:10
1	00:34:50	00:44:00	00:42:00	00:52:00

Feminin

Bazin 25 m

Nota	Probe de concurs			
	50 m L	50 m S	50 m F	50 m B
10	00:28:70	00:35:00	00:32:40	00:40:20
9	00:29:30	00:35:80	00:33:20	00:41:00
8	00:30:10	00:36:80	00:34:00	00:41:90
7	00:31:30	00:38:00	00:35:50	00:43:00
6	00:33:00	00:40:00	00:37:00	00:44:80
5	00:35:00	00:42:00	00:38:50	00:47:00
4	00:36:50	00:43:00	00:40:00	00:49:00
3	00:38:00	00:45:00	00:42:00	00:51:00
2	00:39:00	00:46:00	00:44:00	00:53:00
1	00:40:00	00:47:00	00:46:00	00:55:00



LUPTE

Testul I Executarea unor procedee tehnice de atac si apărare (cu partenerul)

- a. procedee tehnice din picioare:
- prizele (pe braț, gat, trunchi);
 - aruncarea prin suspendare de braț (șurubul);
 - aruncarea peste spate cu fixarea brațului (turul de braț);
 - aruncarea peste sold cu fixarea capului si a brațului (tur de sold);
 - aruncarea peste sold cu fixarea trunchiului si a brațului (tur de sold);
 - doborârea prin centurarea din fata;

TOTAL 2 puncte

- b. procedee tehnice la parter;
- garda la sol si deplasarea pe saltea;
 - rostogolirea laterala cu ambele brațe;
 - ridicarea la supleu;
 - răsturnarea cu priza inversa (reburul);
 - rulara clasica;

TOTAL 2 puncte

Testul II Combinații tehnico-tactice:

- a. din picioare:
- atac centurarea din față - aruncare peste sold cu fixarea trunchiului si a brațului;
 - dezechilibrare prin tracțiune de braț - aruncare prin suspendare de braț (șurub) ;
 - dezechilibrare prin tracțiune de cap si braț – executarea doborârii prin centurare din fata.

TOTAL 2 puncte

- b. din parter:
- ridicare în supleu – executarea rostogolirii laterale cu ambele brațe;
 - ridicarea în supleu – răsturnare prin cheie la cap;
 - ridicare în supleu cu ambele picioare lateral – executarea aruncării peste sold cu fixarea trunchiului prin încleștarea brațelor.

TOTAL 2 puncte

Testul III Angajare cu tema tip concurs doua minute

TOTAL 2 puncte

Procedeele tehnice se vor executa la cererea comisiei atât pe partea dreapta cât și pe partea stângă.



Nota finala va rezulta din însumarea punctelor obținute la teste.

RUGBY

1. TRASEU TEHNICO-TACTIC:

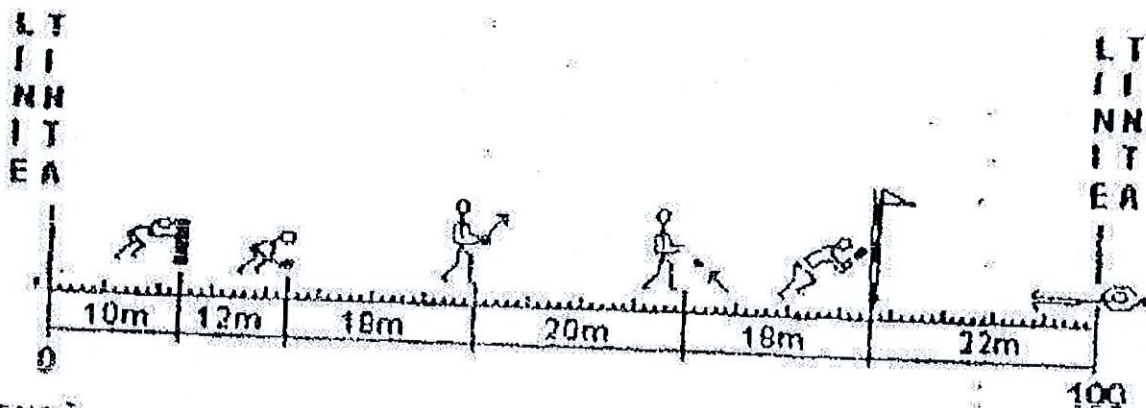

LEGENDĂ:

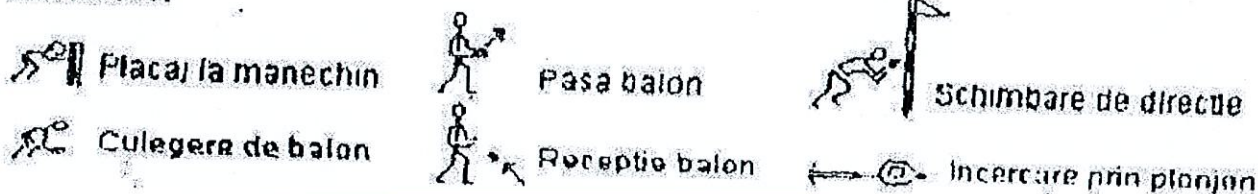

Descrierea traseului tehnico-tactic:

START din picioare, de la linia de plecare;

1. PLACAJ la manechin,
2. CULEGERE de balon;
3. PASAREA balonului la un coechipier;
4. RECEPȚIA balonului de la un coechipier;
5. SCHIMBARE de direcție (fixare-debordare);
6. LOVITURA DE PICIOR „a urma”;
7. ÎNCERCARE prin plonjon în terenul de țintă.

Transformarea timpilor de parcurs în note se găsește în tabelul următor:

Nota	10	9,75	9,50	9,25	9,00	8,75	8,50	8,25	8,00	7,75	7,50	7,25	7,00
Timp (s)	16,0	16,2	16,4	18,6	17,0	17,2	17,4	17,6	18,0	18,2	18,4	18,6	19,0

Nota	6,75	6,50	6,25	6,00	5,75	5,50	5,25	5,00	4,75	4,50	4,25	4,00
Timp (s)	19,2	19,4	19,6	20,0	20,2	20,4	20,6	21,0	21,2	21,4	22,6	22,0

Nota	3,75	3,50	3,25	3,00	2,75	2,50	2,25	2,00	1,75	1,50	1,25	1,00
Tim	22,2	22,4	22,6	23,0	23,2	23,4	23,6	24,0	24,2	24,4	24,6	25,0



p (s)												
----------	--	--	--	--	--	--	--	--	--	--	--	--

Observație: in cazul unui teren afectat de intemperii se acorda o bonificație ele 2 secunde.

2. JOC BILATERAL

Se urmărește acuratețea acțiunilor tehnico-tactice individuale si executate în condiții de adversitate.



TEST DE APTITUDINI FIZICE/KINETOTERAPIE

Candidatul trebuie să parcurgă întregul traseu compus din 8 stații și să execute obligatoriu elementele impuse de fiecare stație, în ordinea de dispunere a acestora. Cronometrul se pornește la plecarea candidatului și se oprește după ce ultima minge atinge ținta.

Descrierea tehnică a traseului aplicativ:

1) *Alergare printre jaloane.* Patru jaloane dispuse în zig-zag, cu primul jalon poziționat în partea dreaptă, pe distanța de 8 m. Primul jalon va fi ocolit prin dreapta.

2) *Târâre pe sub 3 suporturi de 50 cm. înălțime,* distanța dintre suporturi este de 1.20 m, iar lungimea stației este de 4 m.

3) *Deplasare și săritură prin pășire peste un obstacol înalt de 60 cm (fete) și 80 cm (băieți).*

4) *Mers în echilibru pe banca de gimnastică pe suprafața îngustă cu transport de greutate:* 2 mingi medicinale de 3 kg pentru fete și 2 mingi medicinale de 5 kg pentru băieți. La capătul băncii se coboară cu ambele mingi în brațe și așezarea lor la punct fix.

5) *Cățărare la scară fixă:* de pe ambele picioare de la prima șipcă, urcare în brațe și picioare până la înălțimea de 1,60m, atinsă cu tălpile, coborâre până la prima șipcă.

6) *Deplasare cu pas adăugat într-un pătrat cu latura de 3 m:* înainte, lateral dreapta, înapoi, lateral stânga.

7) *Alergare și escaladare liberă peste calul de gimnastică așezat transversal pe direcția de alergare cu înălțimea de 1,05m.*

8) *Aruncare la țintă de la o distanță delimitată de o linie la 10 m băieți, 9 m fete.* Ținta este un cerc cu diametrul de 1 m la care se vor arunca pe rând 3 mingi: minge de tenis, minge de handbal, minge medicinală de 1 kg. Ordinea aruncărilor este aleatorie.

Nerespectarea indicațiilor din descrierea traseului sau neefectuarea uneia din cele 8 stații va duce la descalificare și se notează cu 0.

Tabel notare băieți:

NOTA	10	9,50	9	8,50	8	7,50	7	6,50	6	5,50
TIMP	28.5	28.9	29.4	30.0	31.0	32.0	33.0	36.0	40.0	45.0
NOTA	5	4.5	4	3.50	3	2.50	2	1,50	1	-
TIMP	49.0	54.0	59.0	64.0	69.0	74.0	79.0	84.0	85.0	-

Tabel notare fete:

NOTA	10	9.50	9	8.50	8	7.50	7	6.50	6	5.50
TIMP	34.5	34.7	35.0	35.3	35.6	37.0	41.0	45,5	50.0	55.0
NOTA	5	4.50	4	3.50	3	2.50	2	1.50	1	-
TIMP	59.0	54.0	69.0	74.0	79.0	84.0	89.0	94,0	99.0	-



Penalizări:

- stația 1) - se penalizează pentru fiecare jalon neocolit sau căzut cu 0.5 secunde; neocolirea jaloanelor conform descrierii înseamnă descalificare;
- stația 2) - se penalizează cu 0.5 secunde atingerea sau răsturnarea suporturilor în timpul târării;
- stația 3) - se penalizează cu 0.5 secunde agățarea sau răsturnarea obstacolului;
- stația 4) - se penalizează cu 0.5 secunde pentru fiecare greșeală: scăparea unei mingi medicinale, căderea de pe bancă în timpul mersului, neașezarea mingilor la punct fix;
- stația 5) - se penalizează cu 1 secundă neatingerea primei șipci cu ambele picioare la urcare și la coborâre;
- stația 6) - se penalizează cu 0,5 secunde execuția incorectă pe fiecare latură a deplasării în pătrat;
- stația 7) - se penalizează cu 0.5 secunde răsturnarea aparatului în timpul escaladării;
- stația 8) - se penalizează cu 0.5 secunde ratarea fiecărei aruncări la țintă și depășirea liniei delimitate;
 - se penalizează cu 3 secunde aruncarea simultană a mingilor.



DESCRIEREA TRASEULUI MOTRIC – EFS

Candidatul trebuie să parcurgă întregul traseu compus din 8 stații și să execute obligatoriu elementele impuse de fiecare stație, în ordinea de dispunere a acestora. Cronometrul se pornește la plecarea candidatului și se oprește după ce ultima minge atinge ținta.

Descrierea tehnică a traseului aplicativ:

1) *Alergare printre jaloane.* Patru jaloane dispuse în zig-zag, cu primul jalon poziționat în partea dreaptă, pe distanța de 8 m. Primul jalon va fi ocolit prin dreapta.

2) *Târâre pe sub 3 suportți de 50 cm. înălțime,* distanța dintre suportți este de 1.20 m, iar lungimea stației este de 4 m.

3) *Deplasare și săritură prin pășire peste un obstacol înalt de 60 cm (fete) și 80 cm (băieți).*

4) *Mers în echilibru pe banca de gimnastică pe suprafața îngustă cu transport de greutăți:* 2 mingi medicinale de 3 kg pentru fete și 2 mingi medicinale de 5 kg pentru băieți. La capătul băncii se coboară cu ambele mingi în brațe și așezarea lor la punct fix.

5) *Cățărare la scară fixă:* de pe ambele picioare de la prima șipcă, urcare în brațe și picioare până la înălțimea de 1,60m, atinsă cu tălpile, coborâre până la prima șipcă.

6) *Deplasare cu pas adăugat într-un pătrat cu latura de 3 m:* înainte, lateral dreapta, înapoi, lateral stânga.

7) *Alergare și escaladare liberă peste calul de gimnastică așezat transversal pe direcția de alergare cu înălțimea de 1,05m.*

8) *Aruncare la țintă de la o distanță delimitată de o linie la 10 m băieți, 9 m fete.* Ținta este un cerc cu diametrul de 1 m la care se vor arunca pe rând 3 mingi: minge de tenis, minge de handbal, minge medicinală de 1 kg. Ordinea aruncărilor este aleatorie.

Nerespectarea indicațiilor din descrierea traseului sau neefectuarea uneia din cele 8 stații va duce la descalificare și se notează cu 0.

Tabel notare băieți:

NOTA	10	9.50	9	8.50	8	7.50	7	6.50	6	5.50
TIMP	28.5	28.9	29.4	29.7	29.9	30.5	31.8	32.8	33.5	34.7
NOTA	5	4.5	4	3.50	3	2.50	2	1.50	1	-
TIMP	36.0	37.0	39.0	41.0	43.0	45.0	47.0	49.0	51.0	-

Tabel notare fete:

NOTA	10	9.50	9	8.50	8	7.50	7	6.50	6	5.50
TIMP	34.5	34.7	35.0	35.3	35.6	35.8	36.0	36.9	37.7	39.0
NOTA	5	4.50	4	3.50	3	2.50	2	1.50	1	-



TIMP	41.0	43.0	45.0	47.0	49.0	51.0	53.0	55.0	57.0	-
------	------	------	------	------	------	------	------	------	------	---

Penalizări:

- stația 1) - se penalizează pentru fiecare jalon neocolit sau căzut cu 0.5 secunde; neocolirea jaloanelor conform descrierii înseamnă descalificare;
- stația 2) - se penalizează cu 0.5 secunde atingerea sau răsturnarea suporturilor în timpul târârii;
- stația 3) - se penalizează cu 0.5 secunde agățarea sau răsturnarea obstacolului;
- stația 4) - se penalizează cu 0.5 secunde pentru fiecare greșeală: scăparea unei mingi medicinale, căderea de pe bancă în timpul mersului, neașezarea mingilor la punct fix;
- stația 5) - se penalizează cu 1 secundă neatingerea primei șipci cu ambele picioare la urcare și la coborâre;
- stația 6) - se penalizează cu 0,5 secunde execuția incorectă a deplasării în pătrat;
- stația 7) - se penalizează cu 0.5 secunde răsturnarea aparatului în timpul escaladării;
- stația 8) - se penalizează cu 0.5 secunde ratarea fiecărei aruncări la țintă și depășirea liniei delimitate; se penalizează cu 3 secunde aruncarea simultană a mingilor.



TRASEUL MOTRIC

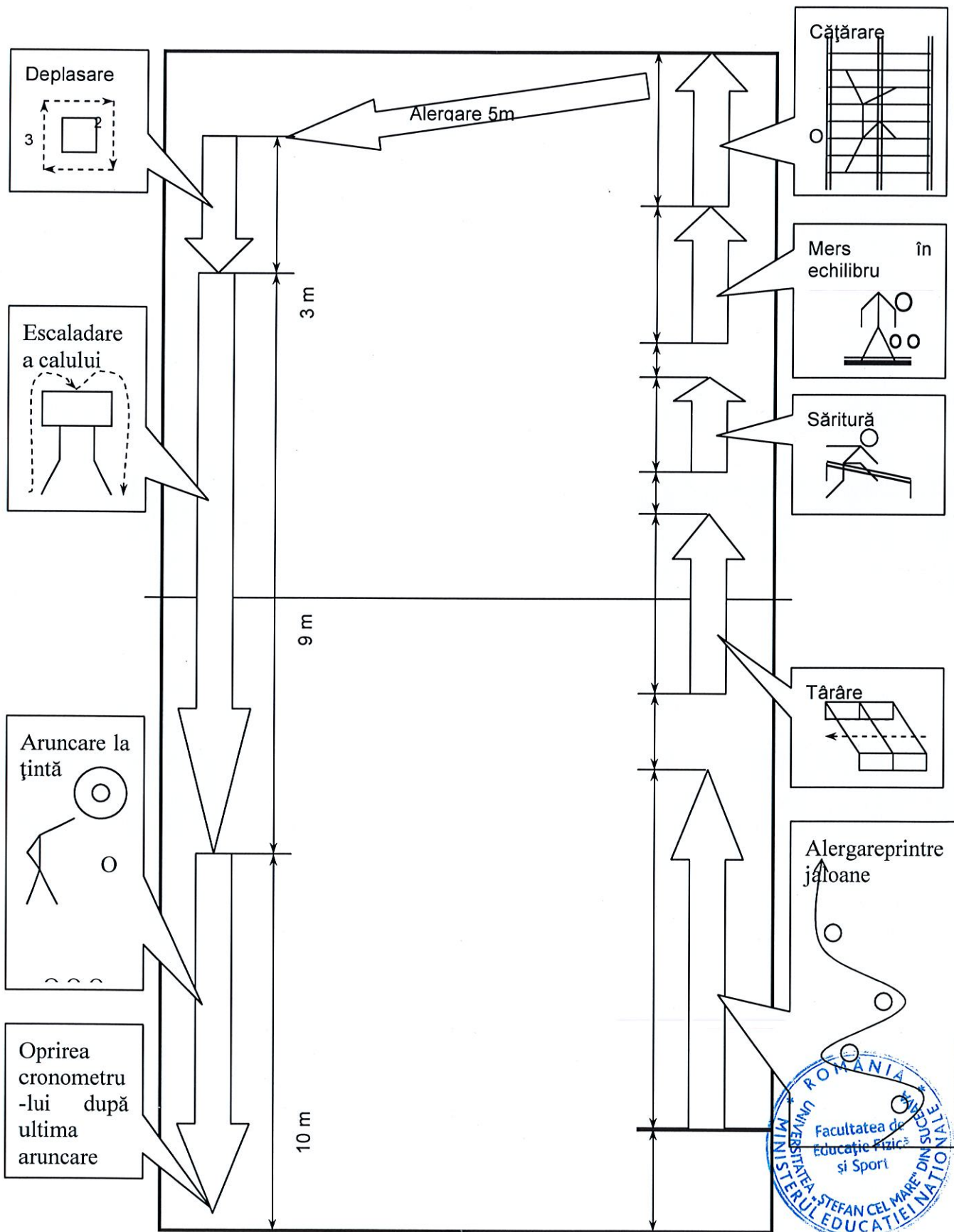

PLECARE

VOLEI

Traseu tehnico-tactic

↪ Băieți (fig. nr. 1): serviciul de sus (puternic sau planat) de pe Z_1 , deplasare spre marcajul aflat între zonele 3 și 6 cu execuția plonjonului înainte și atingerea acestuia, deplasare în Z_2 și săritură la blocaj, plonjon cu rostogolire spre Z_3 cu atingerea liniei de 3 m., atac din autoaruncarea mingii de pe Z_3 , deplasare cu spatele în Z_4 și atac din minge autoaruncată pe direcția elanului în marcajul aflat în terenul advers, plonjon înapoi cu rostogolire și deplasare cu spatele în poziție fundamentală înaltă până la linia de fund a terenului de volei.

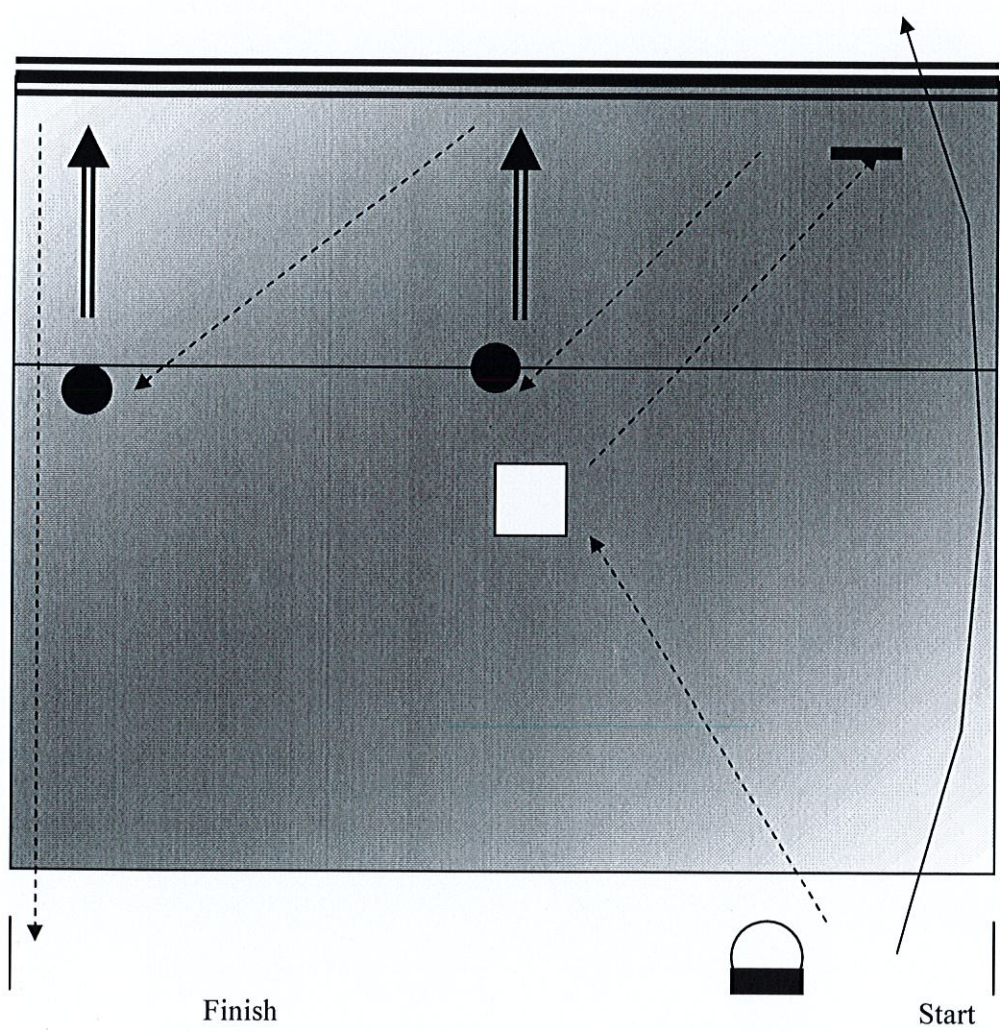

fig. 1.

↪ Fete (fig. nr. 2): serviciul de sus (puternic sau planat) de pe Z_1 , deplasare spre marcajul aflat între zonele 3 și 6 cu execuția plonjonului înainte (plonjonul înainte specific feminin) și atingerea acestuia, deplasare în Z_2 și săritură la blocaj, plonjon cu rostogolire spre Z_3 cu atingerea



liniei de 3 m., atac din autoaruncarea mingii de pe Z_3 , deplasare cu spatele în Z_4 și atac din minge autoaruncată pe direcția elanului în marcajul aflat în terenul advers, plonjon înapoi cu rostogolire și deplasare cu spatele în poziție fundamentală înaltă până la linia de fund a terenului de volei.

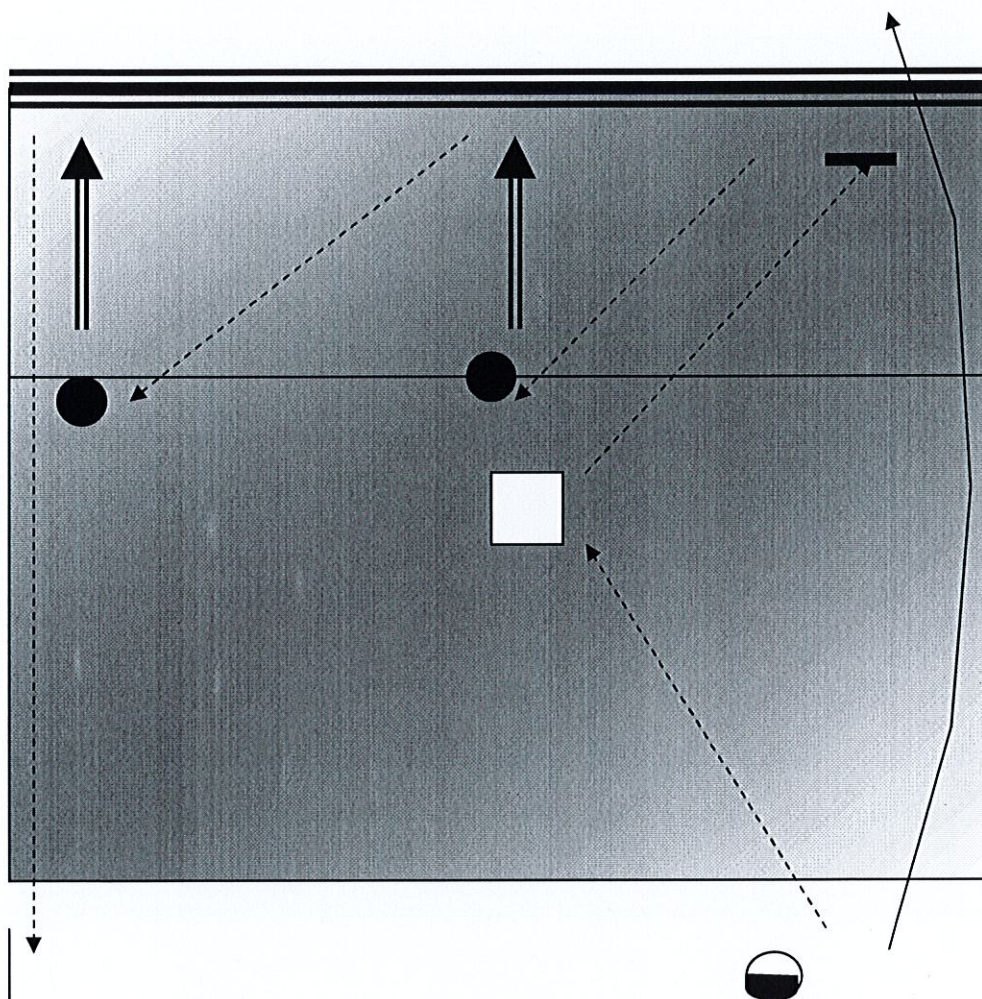

fig. 2.

Notă: cronometrul se pornește la prima lovire a mingii (serviciul) și se oprește la depășirea liniei de fund. Candidatul beneficiază de două încercări, luându-se în calcul cel mai bun timp.

Penalizări:

- greșeli regulamentare la serviciu, atac și blocaj – 1 secundă pentru fiecare greșală.



- greșeli tehnice: neatingerea liniilor marcate, serviciu ușor – 0,5 sec.;
- nerespectarea traseului duce la anularea execuției = nota 1

Modalitate de notare:

Notă		10	9	8	7	6	5	4	3	2	1
Timp	F	16"6	16"8	18"	18"2	18"4	20"	20"2	20"4	20"6	20"8
	B	14"6	14"8	15"	15"2	15"4	18"	18"2	18"4	18"6	18"8

Legendă:

Jucător 

Mingea 

Traseul jucătorului 

Traseul mingii 

Blocaj 

Atac 



Canotaj

Proba practică este efectuată individual pe simulator (ergometru) pe distanța de 2000 m, utilizând tehnica specifică canotajului academic, iar performanțele obținute sunt transformate în note conform tabelelor. Rezultatele intermediare se rotunjesc în minus la valoarea cea mai apropiată.

Transformarea rezultatelor în note (masculin)

Timp (m,s)	Notă	Timp (m,s)	Notă	Timp (m,s)	Notă	Timp (m,s)	Notă	Timp (m,s)	Notă
6,20	10	6,39	8,10	7,06	6,20	8,01	4,60	8,58	2,70
6,21	9,90	6,40	8,00	7,08	6,10	8,04	4,50	9,01	2,60
6,22	9,80	6,41	7,90	7,10	6,00	8,07	4,40	9,04	2,50
6,23	9,70	6,42	7,80	7,13	6,20	8,10	4,30	9,07	2,40
6,24	9,60	6,43	7,70	7,16	6,10	8,13	4,20	9,10	2,30
6,25	9,50	6,44	7,60	7,19	6,00	8,16	4,10	9,13	2,20
6,26	9,40	6,45	7,50	7,22	5,90	8,19	4,00	9,16	2,10
6,27	9,30	6,46	7,40	7,25	5,80	8,22	3,90	9,19	2,00
6,28	9,20	6,47	7,30	7,28	5,70	8,25	3,80	9,22	1,90
6,29	9,10	6,48	7,20	7,31	5,60	8,28	3,70	9,25	1,80
6,30	9,00	6,49	7,10	7,34	5,50	8,31	3,60	9,28	1,70
6,31	8,90	6,50	7,00	7,37	5,40	8,34	3,50	9,31	1,60
6,32	8,80	6,52	6,90	7,40	5,30	8,37	3,40	9,34	1,50
6,33	8,70	6,54	6,80	7,43	5,20	8,40	3,30	9,37	1,40
6,34	8,60	6,56	6,70	7,46	5,10	8,43	3,20	9,40	1,30
6,35	8,50	6,58	6,60	7,49	5,00	8,46	3,10	9,43	1,20
6,36	8,40	7,00	6,50	7,52	4,90	8,49	3,00	9,46	1,10
6,37	8,30	7,02	6,40	7,55	4,80	8,52	2,90	9,49	1,00
6,38	8,20	7,04	6,30	7,58	4,70	8,55	2,80		

Transformarea rezultatelor în note (feminin)

Timp (m,s)	Notă	Timp (m,s)	Notă	Timp (m,s)	Notă	Timp (m,s)	Notă	Timp (m,s)	Notă
7,20	10	7,39	8,10	8,06	6,20	9,01	4,60	9,58	2,70
7,21	9,90	7,40	8,00	8,08	6,10	9,04	4,50	10,01	2,60
7,22	9,80	7,41	7,90	8,10	6,00	9,07	4,40	10,04	2,50
7,23	9,70	7,42	7,80	8,13	6,20	9,10	4,30	10,07	2,40
7,24	9,60	7,43	7,70	8,16	6,10	9,13	4,20	10,10	2,30
7,25	9,50	7,44	7,60	8,19	6,00	9,16	4,10	10,13	2,20
7,26	9,40	7,45	7,50	8,22	5,90	9,19	4,00	10,16	2,10
7,27	9,30	7,46	7,40	8,25	5,80	9,22	3,90	10,19	2,00
7,28	9,20	7,47	7,30	8,28	5,70	9,25	3,80	10,22	1,90
7,29	9,10	7,48	7,20	8,31	5,60	9,28	3,70	10,25	1,80
7,30	9,00	7,49	7,10	8,34	5,50	9,31	3,60	10,28	1,70



7,31	8,90	7,50	7,00	8,37	5,40	9,34	3,50	10,31	1,60
7,32	8,80	7,52	6,90	8,40	5,30	9,37	3,40	10,34	1,50
7,33	8,70	7,54	6,80	8,43	5,20	9,40	3,30	10,37	1,40
7,34	8,60	7,56	6,70	8,46	5,10	9,43	3,20	10,40	1,30
7,35	8,50	7,58	6,60	8,49	5,00	9,46	3,10	10,43	1,20
7,36	8,40	8,00	6,50	8,52	4,90	9,49	3,00	10,46	1,10
7,37	8,30	8,02	6,40	8,55	4,80	9,52	2,90	10,49	1,00
7,38	8,20	8,04	6,30	8,58	4,70	9,55	2,80		



TEMATICA ȘI BIBLIOGRAFIA CONCURSULUI DE ADMITERE 2018

Tematica la BIOLOGIE:

1. Sistemul osos
2. Sângele
3. Circulația
4. Respirația
5. Aparatul digestiv
6. Sistemul muscular
7. Sistemul nervos

Din tematică se exclud aplicațiile practice și noțiunile elementare de igienă și patologie

Bibliografie: *Biologie, manual pentru clasa a XI-a* - Cristescu D, Sălăvăstru C, Voiculescu B, Niculescu C, Cârmaciu R. Edit. Corint, București, 2008

Tematica la CHIMIE ORGANICĂ :

1. Exprimarea și calculul concentrațiilor soluțiilor. Concentrația procentuală și concentrația molară.
2. Introducere în studiul chimiei organice
 - Structura compușilor organici
 - Legături chimice
 - Tipuri de catene de atomi de carbon
3. Compuși organici monofuncționali
 - Alcoolii
 - Fenoli
 - Amine
 - Aldehide și cetone
 - Acizi carboxilici și derivați funcționali
4. Compuși organici cu funcțiuni mixte
 - Zaharide (glucide)
 - Aminoacizi
5. Compuși organici cu importanță biologică
 - proteine
 - grăsimi
 - medicamente, droguri , vitamine
 - acizi nucleici

Bibliografie:

1. *Manual de chimie clasa a IX-a*, Sanda Fătu, Cornelia Grecescu, Veronica David, Ed. Bic All - aprobat de MEC în anul 2004 și validat de MECI în anul 2009, cu anul de apariție 2004, 2005
2. *Chimie, manual pentru clasa a X-a*, autori: Luminița Vlădescu, Corneliu Tărăbășanu-Mihăilă, Luminița Irinel Doicin, Editura Grup Editorial Art, 2004-2008.
3. *Chimie C1, manual pentru clasa a XI-a*, autori: Luminița Vlădescu, Irinel Adriana Badea, Luminița Irinel Doicin, Editura Grup Editorial Art, 2004-2008



Approbat
Ședința Senatului
din data 13.12.2018.

UNIVERSITATEA "ȘTEFAN CEL MARE"
SUCEAVA
NR. 20225
20.12. LUNA 12 ZIUA 03

UNIVERSITATEA ȘTEFAN CEL MARE
DIN SUCEAVA
FACULTATEA DE INGINERIE
ALIMENTARĂ
Nr. 13811/FIA din 03.12.2018

AVIZAT
Ședința Consiliului Facultății de Inginerie
Alimentară din data 03.12.2018

AVIZAT
Ședința Consiliului de administrație
din data 11.12.2018

CĂTRE,

Domnul Prorector Prof.univ.dr. Mircea A. DIACONU

Vă înaintăm *Criteriile specifice privind organizarea și desfășurarea examenelor de admitere în ciclurile de studii universitare de licență și master pentru anul universitar 2019 - 2020*, din cadrul Facultății de Inginerie Alimentară.

DECAN,

Prof.univ.dr.ing. Mircea-Adrian OROIAN



M.A.O./E.P./1 ex.

CRITERII SPECIFICE

(Anexa la Regulamentul R10 – Organizarea și desfășurarea examenului de admitere)

Admiterea se organizează în două sesiuni de admitere, iulie și septembrie, după un calendar aprobat în CA care se va posta pe site-ul Admitere USV și la adresa www.fia.usv.ro:

I.1. **STUDII UNIVERSITARE DE LICENȚĂ** – învățământ cu frecvență (IF), cu durata studiilor de 4 ani
Facultatea de Inginerie Alimentară organizează examen de admitere pentru 3 programe de studii, după cum urmează:

Nr. crt.	Forma de învățământ	Domeniul de licență	Program de studiu
1.	IF	INGINERIA PRODUSELOR ALIMENTARE	<i>Ingineria Produselor Alimentare</i>
2.			<i>Controlul și Expertiza Produselor Alimentare</i>
3.			<i>Protecția Consumatorului și a Mediului</i>

IMPORTANT:

- Se vor asigura burse sociale candidaților care îndeplinesc criteriile de acordare a bursei, din fondurile alocate cu această destinație de MEN și din proiectele europene cu finanțare nerambursabilă.
- Pentru anul I de studiu, studii universitare de licență, se pot acorda câte 3 burse speciale, a căror valoare este egală cu 75%/50%/25% din taxa de studiu anuală, studenților aflați la prima facultate.

I.2. **STUDII UNIVERSITARE DE MASTER** – învățământ cu frecvență (IF), cu durata studiilor de 2 ani
Facultatea de Inginerie Alimentară organizează examen de admitere pentru 3 programe de studiu, enumerate mai jos:

Nr. crt.	Forma de învățământ	Domeniul de licență	Program de studiu
1.	IF	INGINERIA PRODUSELOR ALIMENTARE	<i>Controlul și Expertiza Produselor Alimentare</i>
2.			<i>Managementul Igienei, Controlul Calității Produselor Alimentare și Asigurarea Sănătății Populației</i>
3.			<i>Managementul Securității Mediului și Siguranța Alimentară</i>

I.3. **CURSURI POSTUNIVERSITARE DE SPECIALIZARE** – învățământ cu frecvență (IF), cu durata studiilor de 1,5 ani

Facultatea de Inginerie Alimentară organizează examen de admitere pentru 2 programe de studiu, enumerate mai jos:

Nr. crt.	Forma de învățământ	Domeniul	Specializarea
1	IF	INGINERIA PRODUSELOR ALIMENTARE	<i>Siguranța Producției Alimentare</i>
			<i>Managementul Mediului</i>

Listele finale cu candidații declarați admiși pe locurile finanțate prin granturi de studii se vor finaliza în sesiunea iulie 2019.

II. PROBE DE CONCURS LA EXAMENUL DE ADMITERE 2019

II.1. STUDII UNIVERSITARE DE LICENȚĂ – învățământ cu frecvență (IF), cu durata studiilor de 4 ani

Media de admitere se calculează astfel:

Proba 1:	Media Examenului de bacalaureat	50%
Proba 2:	Nota cea mai mare obținută la probele scrise ale Examenului de bacalaureat	50%
Proba 3:	Testarea cunoștințelor capacității cognitive și a competențelor de specialitate finalizată cu: Admis / Respins*	

În cazul mediilor egale, departajarea se va face după:

Criteriul I: media Examenului de bacalaureat;

Criteriul II: nota cea mai mare obținută la probele scrise ale Examenului de bacalaureat;

Criteriul III: cea de-a doua notă ca valoare dintre notele obținute la probele scrise ale Examenului de bacalaureat.

II.2. STUDII UNIVERSITARE DE MASTER – învățământ cu frecvență (IF), cu durata studiilor de 2 ani

Media de admitere se calculează astfel:

Proba 1:	Media examenului de licență/diplomă	75%
Proba 2:	Interviu	25%*

Interviul se susține în fiecare zi după înscriere și constă în susținerea unui proiect de cercetare.

*Candidații pot susține interviul în fața unei comisii de admitere prin intermediul mijloacelor electronice.

În cazul mediilor egale, departajarea se va face după:

Criteriul I: media examenului de licență/diplomă;

Criteriul II: interviu;

Criteriul III: media ponderată a studiilor de licență.

II.3. CURSURI POSTUNIVERSITARE DE SPECIALIZARE – învățământ cu frecvență (IF), cu durata studiilor de 1,5 ani

Media de admitere se calculează astfel:

Proba 1:	Media examenului de licență/diplomă	50%
Proba 2:	Interviu	50%

În cazul mediilor egale, departajarea se va face după:

Criteriul I: media examenului de licență/diplomă;

Criteriul II: interviu.

III. TAXE PENTRU CONCURSUL DE ADMITERE (ÎNSCRIERE, ÎNMATRICULARE, ȘCOLARIZARE ȘI AVANSUL DIN TAXA DE ȘCOLARIZARE)

Cuatumurile taxelor sunt stabilite de Senatul USV.

DECAN,

Prof.univ.dr.ing. Mircea-Adrian OROIAN



M.A.O./E.P./1 ex.



Universitatea
Ștefan cel Mare
Suceava

Facultatea de Inginerie Electrică
și Știința Calculatoarelor



aprobata
Ședința Senatului
din data 13.12.2018

AP
Arg. Fulea

Nr. 3858 /FIESC din 04.12.2018

Către,
SENATUL USV

Ref. Ia: Criterii specifice privind Metodologia cadru de admitere 2019

Stimate Domnule Președinte,
Conf.univ.dr. Liviu POPESCU

Vă trimitem anexat Criteriile specifice privind Metodologia cadru de admitere 2019 avizate în ședința Consiliului Facultății din data de 4 decembrie 2018.

Criteriile specifice privind Metodologia cadru de admitere 2019 cuprind și propunerile de cifră școlarizare pentru studii universitare de licență și masterat, 2019/2020.

Față de Criteriile specifice privind Metodologia cadru de admitere 2018 sunt modificări legate de:

- calcul mediei de admitere pentru programul de studii de licență Calculatoare.

DECAN,

Prof.univ.dr.ing. Ștefan-Gheorghe PENTIUC

CRITERII ȘI INFORMAȚII SPECIFICE

Admitere 2019

(Anexă la Regulamentul R10 – Organizarea și desfășurarea examenului de admitere)

I. PROGRAME DE STUDII ACTIVATE, CU SPECIFICAREA NUMĂRULUI DE LOCURI SCOASE LA CONCURS PENTRU ADMITEREA 2019

I.1. STUDII UNIVERSITARE DE LICENȚĂ – INGINERI – ÎNVĂȚĂMÂNT CU FRECVENȚĂ – 4 ANI (inclusiv pentru a doua facultate sau pentru continuarea studiilor)

În anul 2019 Facultatea de Inginerie Electrică și Știința Calculatoarelor organizează admitere pentru cinci domenii de licență, cărora le corespund cinci programe de studii, învățământ cu frecvență (IF), cu durata de 4 ani, enumerate în tabelul următor:

Nr. crt.	Domeniul de licență	Programe de studii universitare de licență acreditate prin Hotărârea de Guvern nr. 692/2018
1	Calculatoare și tehnologia informației	Calculatoare
2	Ingineria sistemelor	Automatică și informatică aplicată
3	Inginerie electronică, telecomunicații și tehnologii informaționale	Electronică aplicată
4	Inginerie energetică	Managementul energiei
5	Inginerie electrică	Sisteme electrice

Pentru anul I de studii, la toate programele de studii de licență cu excepția programului Calculatoare, se pot acorda burse speciale, reprezentând 75%, 50%, 25% din taxa de școlarizare, primilor 3 studenți cu taxă care au depus la dosar diploma de bacalaureat (sau o diplomă echivalentă acesteia) în original, sau adeverință în original (pentru promoția absolventă în anul admiterii dacă liceul nu a eliberat diplome de bacalaureat până la data înmatriculării) și care nu au mai efectuat la buget 4 ani de studii de licență.

I.2. STUDII UNIVERSITARE DE MASTERAT – ÎNVĂȚĂMÂNT CU FRECVENȚĂ – 2 ANI

În anul 2019 Facultatea de Inginerie Electrică și Știința Calculatoarelor organizează examen de admitere pentru următoarele 4 domenii de studii universitare de masterat, învățământ cu frecvență (IF), cu durata de 2 ani:

Nr. crt.	Domeniul de masterat	Programe de studii universitare de masterat acreditate prin Hotărârea de Guvern nr. 691/2018
1	Inginerie electrică	Tehnici avansate în mașini și acționări electrice
2	Inginerie energetică	Sisteme moderne pentru conducerea proceselor energetice
3	Inginerie electronică, telecomunicații și tehnologii informaționale	Rețele de calculatoare și comunicații
4	Calculatoare și tehnologia informației	Știința și ingineria calculatoarelor

II. PROBE DE CONCURS

II.1. STUDII UNIVERSITARE DE LICENȚĂ – INGINERI – ÎNVĂȚĂMÂNT CU FRECVENȚĂ – 4 ANI (inclusiv pentru a doua facultate sau pentru continuarea studiilor)

Domeniul Calculatoare și tehnologia informației

$$\text{Media de admitere} = \text{MBac} \times 0.5 + \text{NMIBac} \times 0.5$$

unde

MBac - Media Examenului de Bacalaureat

NMIBac - Nota cea mai mare obținută la probele scrise de Informatică sau Matematică ale Examenului de Bacalaureat (dacă s-a susținut doar una din aceste probe se va lua în considerare nota obținută la respectiva probă; dacă nu s-a susținut niciuna din aceste probe, atunci se va considera $\text{NMIBac}=0$).

Dacă **Media de admitere** este mai mică decât 5.00, atunci candidatul este **respins**.

Celelalte domenii de licență

$$\text{Media de admitere} = \text{MBac} \times 0.7 + \text{NPSBac} \times 0.3$$

unde

MBac - Media Examenului de Bacalaureat

NPSBac - Nota cea mai mare obținută la probele scrise ale Examenului de Bacalaureat

Criterii de departajare, la medii de admitere egale:

1. media generală de la Examenul de Bacalaureat
2. media probei Matematică de la Examenul de Bacalaureat
3. rezultatul probei de evaluare a competențelor digitale, de la Examenul de Bacalaureat

Pentru a fi declarați admiși candidații trebuie să promoveze și Proba de testare a cunoștințelor și a capacităților cognitive care constă în verificarea abilităților și cunoștințelor de utilizare a calculatorului. În cadrul acestei probe candidatul va edita pe calculator fișa personală de concurs necesară înscrierii sale la concursul de admitere.

În urma verificării fișei editate, doi membri ai comisiei de admitere vor evalua Proba de testare a cunoștințelor și a capacităților cognitive printr-un calificativ *admis/respins* ce va fi înscris în fișa candidatului.

În situațiile în care cei doi membri acordă calificative diferite, secretarul comisiei de admitere va acorda și el un calificativ, calificativul final fiind cel majoritar.

II.2. STUDII UNIVERSITARE DE MASTERAT – ÎNVĂȚĂMÂNT CU FRECVENȚĂ – 2 ANI

Media de admitere se calculează cu formula

$$\text{Medie} = N1 \times 0.3 + N2 \times 0.7$$

unde:

N1 - media Examenului de Diplomă/Licență

N2 – nota obținută la interviul pentru testarea cunoștințelor și a capacităților cognitive din tematica specifică fiecărui masterat (Anexa 1).

Nota **N2** se calculează ca medie aritmetică a notelor acordate de membrii comisiei.

Criterii de departajare la medii de admitere egale:

1. nota obținută la interviul pentru testarea cunoștințelor și a capacităților cognitive din tematica specifică fiecărui masterat
2. media generală ponderată a anilor de studiu, studii universitare de licență

Tematicile de interviu se găsesc în secțiunea VI. Interviul poate fi susținut în perioada de înscriere, la sediul facultății sau, în situații bine justificate, prin orice mijloc electronic de comunicare (Skype, telefon etc) agreeat de comisia de interviu. Candidatul va fi interviuat de cel puțin 2 membri ai Comisiei de interviu.

III. ÎNSCRIEREA

Înscrierea se face separat pentru admiterea în ciclul de licență, respectiv masterat. Candidații pot edita fișa de înscriere online, înaintea prezentării lor în sala de înscriere, sau de la unul din calculatoarele ce vor fi instalate acolo. Link-ul către formularul electronic de înscriere va putea fi găsit pe pagina web a admiterii (<http://www.eed.usv.ro/admitere>).

Taxa de înscriere dă dreptul candidaților să opteze pentru 2 domenii de studii. Se poate opta și pentru mai multe domenii cu achitarea unei taxe suplimentare. Fiecare candidat va indica în mod obligatoriu **opțiunea sa principală**: domeniul de studii și forma de finanțare (*fără taxă / cu taxă*). Regimul de finanțare *cu taxă* va fi indicat în **opțiunea principală** numai de acei candidați care fie nu au dreptul, fie nu vor să urmeze niciun program de studii în regim *fără taxă*. Dacă la **opțiunea principală** s-a indicat forma de finanțare *cu taxă*, atunci și celelalte opțiuni sunt posibile numai în această formă de finanțare.

În situația în care candidatul este admis la **opțiunea sa principală** (domeniul de studii și finanțarea indicată), atunci este eliminat din listele candidaților admiși la celelalte domenii.

Dacă nu a ocupat un loc la **opțiunea principală**, candidatul apare pe listele candidaților admiși la domeniile corespunzătoare tuturor opțiunilor făcute la înscriere.

IV. ÎNMATRICULAREA

La sfârșitul perioadei de înscriere se afișează listele candidaților în ordinea descrescătoare a mediei de admitere pentru fiecare domeniu de licență, respectiv masterat, în limita numărului de locuri.

Candidații vor apare numai pe lista corespunzătoare **opțiunii lor principale**, dacă au obținut locul indicat prin aceasta. În caz contrar vor apare pe listele domeniilor corespunzătoare tuturor opțiunilor făcute la înscriere.

Toți candidații trebuie să confirme înmatricularea la domeniul sau la unul din domeniile la care au fost declarați admiși prin depunerea unei cereri tip și plata unei taxe de înmatriculare.

În plus, candidații aflați pe poziții corespunzătoare unor locuri

- **fără taxă** trebuie să depună diploma de bacalaureat în original (dacă nu au depus-o în perioada de înscriere)
- **cu taxă** trebuie să achite un avans din taxa de școlarizare pentru anul I

Înmatricularea este definitivă, ulterior înmatriculării fiind posibile doar treceri de la regimul cu taxă la cel fără taxă în cadrul aceluiasi domeniu, dacă sunt vacante locuri fără taxă prin retrageri sau suplimentări de locuri fără taxă. Aceste treceri vor fi realizate în ordinea descrescătoare a mediei de admitere pentru fiecare domeniu.

Inmatricularea la domeniul de licență Calculatoare se finalizează cu o zi mai devreme față de înmatricularea la celelalte domenii de licență.

Rezultatul final al înmatriculărilor se afișează.

V. PRECIZĂRI PENTRU CAZUL PARTICULAR AL CANDIDAȚILOR CARE OPTEAZĂ SĂ URMEZE SIMULTAN DOUĂ DOMENII DE STUDII ÎN CADRUL FACULTĂȚII

În acest caz particular candidații vor achita 2 taxe de înscriere și 2 taxe de înmatriculare. În cadrul taxelor achitate vor putea opta la înscriere pentru 4 domenii și se vor putea înmatricula la 2 domenii de studii. Acești candidați vor apare pe listele candidaților admiși la domeniile corespunzătoare tuturor opțiunilor făcute la înscriere chiar dacă au ocupat locul indicat la **opțiunea principală**.

Candidații care au optat să urmeze simultan două domenii de studii în cadrul facultății, se pot înmatricula la al doilea domeniu numai în regim *cu taxă* și doar dacă, la înscriere, au optat pentru al doilea domeniu, iar media de admitere le permite ocuparea unui loc fără a se depăși cifra maximă ARACIS a domeniului respectiv. Pentru fiecare domeniu la care este înmatriculat cu taxă candidatul va achita câte un avans din taxa de școlarizare pentru anul I.

VI. TEMATICILE PREZENTĂRII ORALE DIN CADRUL INTERVIULUI PENTRU TESTAREA CUNOȘTIINȚELOR ȘI A CAPACITĂȚILOR COGNITIVE LA ADMITEREA LA MASTERAT

Programul universitar de masterat: TEHNICI AVANSATE ÎN MAȘINI ȘI ACȚIONĂRI ELECTRICE

Prezentarea orală a unui subiect, a unei teme, a unui proiect la care a participat sau prezentarea rezultatelor obținute la un examen sau a unor rezultate deosebite în activitatea profesională sau la cursuri de perfecționare la care a participat sau prezentarea unei lucrări susținute la o manifestare științifică studentească.

Tematica abordată trebuie să fie într-unul dintre următoarele domenii: sisteme de acționare electrică, mașini electrice, convertoare statice, electrotehnica, electronica, automată, informatică, matematică, robotică, energetică, inginerie economică în domeniul electric, electronic sau energetic.

Programul universitar de masterat: SISTEME MODERNE PENTRU CONDUCEREA PROCESELOR ENERGETICE

Prezentarea orală a unui subiect, a unei teme, a unui proiect la care a participat, sau a rezultatelor obținute la un examen. Rezultate deosebite în activitatea profesională, sau la cursuri de perfecționare la care a participat. Prezentarea unei lucrări susținute la o manifestare științifică studentească.

Subiectul la alegere se încadrează într-unul din următoarele domenii: producerea energiei electrice și termice, transportul și distribuția energiei electrice și termice, centrale și stații, surse regenerabile de energie, sisteme de izolație, conducerea proceselor energetice, automatizări și protecții, măsurări industriale, achiziții de date, inginerie economică în domeniul electric, electronic sau energetic, statistica și drept energetic, piața de energie, audit energetic.

Programul universitar de masterat: REȚELE DE CALCULATOARE ȘI COMUNICAȚII

Prezentarea orală a unui subiect la alegere care se încadrează într-unul din următoarele domenii: electronică, telecomunicații, calculatoare, automată, informatică, informatică economică, electrotehnică, energetică, inginerie economică în domeniul electric, electronic sau energetic.

Programul universitar de masterat: ȘTIINȚA ȘI INGINERIA CALCULATOARELOR

Prezentarea orală a unui subiect la alegere care se încadrează într-unul din următoarele domenii: calculatoare, informatică, automatizări, electronică, electrotehnica, energetică, inginerie economică în domeniul electric, electronic sau energetic.

DECAN,

prof.univ.dr.ing. Ștefan-Gheorghe PENTIUC



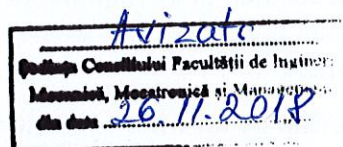

Arifet
A

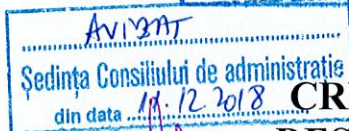

**CRITERII SPECIFICE PRIVIND ORGANIZAREA ȘI
DESFĂȘURAREA EXAMENULUI de ADMITERE 2019
la Facultatea de Inginerie Mecanică, Mecatronică și Management**

ANEXĂ la Regulamentul R10 al Universității „Ștefan cel Mare” din Suceava -
Organizarea și desfășurarea examenului de admitere

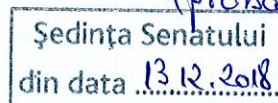

**I. ADMITEREA ÎN CICLUL DE STUDII UNIVERSITARE DE LICENȚĂ
A ABSOLVENȚILOR DE LICEU**

Art. 1. Organizarea aditerii

În anul 2019 Facultatea de Inginerie Mecanică, Mecatronică și Management organizează admitere pentru trei domenii de licență cărora le corespund trei programe de studii:

Nr. crt.	Domeniul de licență	Programul de studii de licență (învățământ cu frecvență)
1.	Inginerie industrială	Tehnologia construcțiilor de mașini
2.	Inginerie Mecanică	Inginerie mecanică
3.	Mecatronică și robotică	Mecatronică

IMPORTANT:

(1) Pentru anul I de studiu, la fiecare program de studii de licență, primilor 3 studenți admiși cu taxă, pentru prima facultate, li se acordă burse speciale reprezentând 75%, 50%, 25% din taxa de școlarizare.

(2) Se vor asigura burse sociale candidaților care îndeplinesc criteriile de acordare a burselor, din fondurile alocate cu această destinație.

(3) Un candidat se poate înscrie la admitere la Facultatea de Inginerie Mecanică, Mecatronică și Management la mai multe programe de studii de licență.

Candidații vor completa OPȚIUNILE în fișa de înscriere, în ordinea preferințelor (la Opțiunea 1 se va trece domeniul/programul de studii dorit în mod special ș.a.m.d.). Completarea listei de opțiuni se va face de către candidat în prezența coordonatorilor din sala de admitere. Aceștia, împreună cu candidatul, vor semna fișa de înscriere.

(4) Taxe de admitere 2019 / Taxa de școlarizare

Taxa de înscriere la admitere, taxa de înmatriculare în anul I și taxa de școlarizare în anul universitar 2019/2020 pentru studii universitare de licență sunt cele prevăzute în Planul de taxe și tarife pentru anul universitar 2019/2020 aprobat de Senatul Universității „Ștefan cel Mare” din Suceava și publicat pe pagina web a universității.

Art. 2. PROBE DE CONCURS

(1) Facultatea de Inginerie Mecanică, Mecatronică și Management organizează **examen de admitere** pentru admiterea în ciclul de studii universitare de licență, care **constă în două probe:**

Proba 1 – nota cea mai mare obținută la probele scrise ale examenului de bacalaureat;

Proba 2 – a doua notă, în ordine descrescătoare, dintre notele obținute la probele scrise ale examenului de bacalaureat;

(2) **Media generală de admitere se calculează cu următoarea formulă:**

$$M_{\text{admitere}} = (0,5 \times N_1) + (0,5 \times N_2)$$

N_1 = nota de la proba 1

N_2 = nota de la proba 2

(3) Pentru a fi declarați admiși, candidații trebuie să promoveze și o **Probă de testare a cunoștințelor și a capacităților cognitive**, susținută în prezența a doi membri ai comisiei de admitere, prezenți în sala de înscriere care vor acorda calificativul de tip *admis/respins* ce va fi înscris în fișa candidatului.

Testarea cunoștințelor și capacităților cognitive pentru etnicii români se face prin e-mail sau direct cu candidatul, acolo unde este cazul, în conformitate cu prevederile *Regulamentului R10 al Universității „Ștefan cel Mare” din Suceava - Organizarea și desfășurarea examenului de admitere.*

(4) Criterii de departajare

La medii egale pentru ultimii admiși, criteriile de departajare vor fi, în ordine:

1. *nota de la Proba 1 a examenului de admitere*
2. *media examenului de bacalaureat*
3. *media anilor de studiu de liceu*

II. ADMITEREA LA STUDII UNIVERSITARE DE MASTER

Art. 3. Organizarea admiterii

În anul 2019 Facultatea de Inginerie Mecanică, Mecatronică și Management organizează admitere la trei programe de studii universitare de master:

<i>Nr. crt.</i>	<i>Domeniul de master</i>	<i>Programul de studii de master (învățământ cu frecvență)</i>
1.	Inginerie industrială	Ingineria și managementul calității, sănătății și securității în muncă
2.	Inginerie și management	Expertiză tehnică, evaluare economică și management
3.	Mecatronică și robotică	Mecatronică aplicată

IMPORTANT:

(1) **Se vor asigura burse sociale** candidaților care îndeplinesc criteriile de acordare a burselor, din fondurile alocate cu această destinație.

(2) **Un candidat se poate înscrie la admitere** la Facultatea de Inginerie Mecanică, Mecatronică și Management **la mai multe programe de studii de master.**

Candidații vor completa **OPȚIUNILE** în fișa de înscriere, în ordinea preferințelor (*la Opțiunea 1 se va trece programul de studii dorit în mod special ș.a.m.d.*). Completarea listei de opțiuni se va face de către candidat în prezența coordonatorilor din sala de admitere. Aceștia, împreună cu candidatul, vor semna fișa de înscriere.

(3) Taxe de admitere 2019 / Taxa de școlarizare

Taxa de înscriere la admitere, taxa de înmatriculare în anul I și taxa de școlarizare în anul universitar 2019/2020 pentru studii universitare de masterat sunt cele prevăzute în Planul de taxe și tarife pentru anul universitar 2019/2020 aprobat de Senatul Universității „Ștefan cel Mare” din Suceava și publicat pe pagina web a universității.

Art. 4. PROBE DE CONCURS

(1) Facultatea de Inginerie Mecanică, Mecatronică și Management organizează **examen de admitere** pentru admiterea în ciclul de studii universitare de master, care **constă în două probe:**

Proba 1 - media de la examenul de licență/diplomă

Proba 2 - interviu pentru testarea cunoștințelor și a capacităților cognitive

(2) Susținerea Probei 2 se face în ziua înscrierii sau într-o altă zi din perioada de înscriere din sesiunea respectivă.

În situația excepțională în care candidatul nu poate fi prezent din motive obiective în sala de înscriere, interviul se poate desfășura prin intermediul unui mijloc de comunicare audio-video, în ziua înscrierii sau într-o altă zi din perioada de înscriere din sesiunea respectivă.

Rezultatul probei orale va fi comunicat pe loc candidatului.

(3) Media generală de admitere se calculează cu următoarea formulă:

$$M_{\text{admitere}} = (0,5 \times M_1) + (0,5 \times M_2)$$

unde: M_1 = media de la examenul de licență/diplomă

M_2 = media obținută la interviul pentru testarea cunoștințelor și a capacităților cognitive

(4) Criterii de departajare

La medii egale pentru ultimii admiși, criteriile de departajare vor fi, în ordine:

1. *media de la examenul de licență/diplomă*
2. *nota obținută la prezentarea și susținerea proiectului de diplomă/licență*
3. *media anilor de studii universitare.*

III. Înscrierea și înmatricularea candidaților la studii universitare de licență și master

Candidații la admitere vor lua la cunoștință, sub semnătură, că pot fi repartizați la alt program de studii decât cel la care s-au înmatriculat inițial (în funcție de opțiunile lor de pe fișa de înscriere și în limita locurilor disponibile), dacă nu se constituie formație cu număr minim de studenți, impus prin Hotărârea Senatului USV, pentru fiecare program de studii.

IV. CONDIȚII DE ACORDARE A BURSEI ÎN SEMESTRUL I, 2019/2020

Media de admitere constituie medie de acordare a bursei de merit, în semestrul I, 2019/2020, pentru studenții admiși în anul I, la studii universitare de licență și master.

V. ADMITEREA LA PROGRAMUL DE CONVERSIE PROFESIONALĂ – ÎF, 2 ani

Art. 5. Organizarea admiterii

În anul 2019 Facultatea de Inginerie Mecanică, Mecatronică și Management organizează concurs de admitere, **pe bază de dosar**, pentru un program de conversie profesională, învățământ cu frecvență, cu durata studiilor de 2 ani, cu taxă, prezentat mai jos:

<i>Nr. crt.</i>	<i>Domeniul de licență</i>	<i>Programul de conversie profesională (învățământ cu frecvență)</i>
1.	Inginerie industrială	Educație tehnologică

Art. 6. PROBE DE CONCURS

(1) Concursul de admitere pentru acest program de conversie profesională este **pe bază de dosar**.

(2) **Media de admitere este media Examenului de diplomă/licență.**

(3) **Criterii de departajare**

La medii de admitere egale criteriul de departajare va fi:

- *media anilor de studii de la facultate*

(4) **Taxe de admitere 2019 / Taxa de școlarizare**

Taxa de înscriere la admitere, taxa de înmatriculare în anul I și taxa de școlarizare în anul universitar 2019/2020 pentru programul de conversie profesională sunt cele prevăzute în Planul de taxe și tarife pentru anul universitar 2019/2020 aprobat de Senatul Universității „Ștefan cel Mare” din Suceava și publicat pe pagina web a universității.

VI. CALENDARUL DE ADMITERE pentru ciclurile de studii universitare de licență, master și conversie profesională este cel stabilit la nivel de universitate.

DECAN,

Prof. univ. dr. ing. Ilie MUSCĂ





**CRITERII SPECIFICE
PRIVIND ORGANIZAREA ȘI DESFĂȘURAREA EXAMENULUI DE ADMITERE
PENTRU SESIUNILE IULIE ȘI SEPTEMBRIE 2019**



Anexa la Regulamentul R10 – Organizarea și desfășurarea examenului de admitere)



Amfel
AA

I. PROPUNERI PRIVIND CIFRA DE ȘCOLARIZARE PENTRU ADMITEREA 2019

I.1. STUDII UNIVERSITARE DE LICENȚĂ – învățământ cu frecvență (IF) și învățământ la distanță (ID)

Pentru sesiunile de admitere iulie și septembrie 2019, Facultatea de Istorie și Geografie organizează admitere pentru domenii de studii universitare de Licență la învățământul cu frecvență și ID, după cum urmează:

Nr. Crt.	Forma de învățământ	Durata studiilor	Domeniul de licență	Program de studiu
1	IF	3 ani	Istorie	<i>Istorie</i>
2	IF	3 ani	Relații internaționale și studii europene	<i>Relații internaționale și studii europene</i>
3	IF	3 ani	Filosofie	<i>Filosofie</i>
4	IF	3 ani	Geografie	<i>Geografie</i> <i>Geografia turismului</i>
5	IF	3 ani	Asistență socială	<i>Asistență socială</i>
1	ID	3 ani	Geografie	<i>Geografie</i> <i>Geografia turismului</i>

I.2. STUDII DE CONVERSIE PROFESIONALĂ – învăț. cu frecvență (IF)

Pentru sesiunile de Admitere iulie și septembrie 2019 Facultatea de Istorie și Geografie organizează admitere pentru Conversie profesională la 2 domenii de studiu pentru învățământul cu frecvență, după cum urmează:

Nr. crt.	Forma de învățământ	Durata studiilor	Domeniul de licență	Program de studiu
1	IF	2 ani	Istorie	<i>Conversie profesională – Istorie</i>
2	IF	2 ani	Istorie	<i>Conversie profesională – Filosofie</i>

I.3. STUDII UNIVERSITARE DE MASTER – învăț. cu frecvență (IF)

În anul 2019, la Facultatea de Istorie și Geografie se organizează admitere pentru următoarele programe universitare de master:

Nr. crt.	Forma de învățământ	Durata studiilor	Domeniul de licență	Program de studiu
1	IF	2 ani	Relații internaționale și studii europene	<i>Managementul relațiilor internaționale și cooperării transfrontaliere</i>
2	IF	2 ani	Geografie	<i>Turism și dezvoltare regională</i> <i>GIS și planificare teritorială</i>
3	IF	2 ani	Filosofie	<i>Consiliere și administrare în resurse umane</i>

II. PROBE DE CONCURS LA EXAMENUL DE ADMITERE 2019

II.1. STUDII UNIVERSITARE DE LICENȚĂ – învă. cu frecvență (IF) și învățământ la distanță (ID)

Un candidat poate concura la unul sau mai multe domenii de licență.

Media de admitere se calculează pentru toate domeniile de licență astfel:

- Proba 1:** **Interviu** privind testarea cunoștințelor, capacității cognitive și a competențelor de specialitate
Interviu **finalizat cu:** Admis / Respins
- Proba 2:** **Nota** obținută la **Limba și literatura română** – proba E)a) din cadrul Examenului de Bacalaureat (50%)
- Proba 3:** **Nota** obținută la **Proba la alegere a profilului și specializării** – proba E)d) din cadrul Examenului de Bacalaureat (50%)

II.2. STUDII DE CONVERSIE PROFESIONALĂ – învă. cu frecvență (IF)

Media de admitere se calculează astfel:

1. **Media** examenului de diplomă/licență (100%)

II.3. STUDII UNIVERSITARE DE MASTER – învă. cu frecvență (IF)

Media de admitere se calculează astfel:

- Proba 1:** **Interviu** (probă orală) *
- Proba 2:** **Media** examenului de diplomă/licență (100%)

* *Proba orală constă într-un interviu care va fi susținut de fiecare candidat în ziua înscrierii și se va finaliza cu admis / respins.*

II.4. CRITERII DE DEPARTAJARE PENTRU MEDII EGALE

- La învățământul universitar de licență, pentru învățământul cu frecvență (IF) și învățământul la distanță (ID) departajarea se va face după:
Criteriul I: media generală la examenul de bacalaureat;
Criteriul II: media anilor de studiu;
- La învățământul universitar de licență, Conversie profesională, pentru învățământul cu frecvență (IF) departajarea se va face după:
Criteriul I: media anilor de studii de la facultate
- La studiile universitare de masterat departajarea se va face după:
Criteriul I: media ponderată a anilor de studiu (pentru absolvenții care au terminat studiile în sistem cu credite) **sau** media generală a anilor de studiu (pentru absolvenții care au terminat în sistem fără credite).

III. a) Pentru candidații din afara granițelor României care nu au susținut examen de bacalaureat la Limba română, se va lua în calcul cea mai mare notă obținută la disciplinele de bacalaureat, proba scrisă. În cazul în care nu s-a susținut examen scris, cea mai mare notă obținută la proba orală.

b) Pentru candidații care provin din țări unde nu se organizează examen de bacalaureat, se va lua în calcul media anilor de liceu la una din disciplinele profilului din suplimentul la Diploma echivalentă Diplomei de bacalaureat.

Prof. univ. dr. Vasile EROS



APROBAT
 Ședința Consiliului Facultății de
 Litere și Științe ale Comunicării
 din data de 03.12.2018

APROBAT
 Ședința Senatului
 din data 13.12.2018

AVIZAT
 Ședința Consiliului de administrație
 din data 11.12.2018

Criterii specifice

(Anexa la Regulamentul R10 – Organizarea și desfășurarea examenelor de admitere)

Informațiile cu caracter general privind organizarea și desfășurarea admiterii 2019 sunt prevăzute în Regulamentul R10 – Organizarea și desfășurarea examenelor de admitere în ciclurile de studii universitare de licență, de master și de doctorat pentru anul universitar 2019/2020.

I. CONSIDERENTE GENERALE

- Pentru programele de studii de licență (IF) și masterat, numărul de locuri este orientativ, până la aprobarea prin HG a cifrei de școlarizare și distribuirea prin OM a locurilor bugetate pe universități.

II. PROGRAME DE STUDIU

II.1. STUDII UNIVERSITARE DE LICENȚĂ

II.1.1. PROGRAME DE STUDII DE LICENȚĂ (durata studiilor de 3 ani):

Nr. crt.	Forma de învățământ	Domeniul de licență	Programul de studiu
1.	IF	Limba și literatură	Limba și literatura română - O limbă și literatură modernă (franceză/germană/spaniolă/italiană)
2.	ID		Limba și literatura română - O limbă și literatură modernă (franceză/germană)
3.	IF		Limba și literatura engleză - Limba și literatura germană /Limba și literatura română
4.	IF		Limba și literatura franceză - Limba și literatura engleză/germana
5.	IF		Limba și literatura franceza- Limba și literatura spaniola/italiană
6.	IF		Limba și literatura ucraineană - O limbă și literatură modernă (franceză/engleză)/ Limba și literatura română
7.	IF	Științe ale comunicării	Media digitală*
8.	IF		Comunicare și relații publice

* Se activează numai în condițiile obținerii aprobărilor legale.

II.1.2. CONDIȚII DE ÎNSCRIERE ȘI MODUL DE DESFĂȘURARE A EXAMENULUI DE ADMITERE (STUDII DE LICENȚĂ)

- Un candidat se poate înscrie la Facultatea de Litere și Științe ale Comunicării la unul sau mai multe programe de studii din cadrul celor două domenii.
- Candidații vor completa OPTIUNILE în fișa de înscriere, în ordinea preferințelor (la Opțiunea 1 se va trece programul de studiu dorit în mod special ș.a.m.d.). Completarea listei de opțiuni se va face de către candidat

în prezența membrilor comisiei de admitere (în sala de admitere) care, împreună cu candidatul, vor semna fișa de înscriere;

- Sortarea candidaților pe programe de studii se va face în ordinea descrescătoare a mediilor generale de admitere;
- După perioada de înscrieri, se vor afișa listele pe domenii și programe de studii cu candidații admiși și mediile de admitere.

- **Formula de calcul a mediei de admitere:**

- o Pentru domeniile *Limbă și literatură* și *Științe ale comunicării* candidații vor susține un interviu de testare a cunoștințelor, a capacităților cognitive și a competenței lingvistice (*proba 1*). Interviul va fi notat cu admis/respins.
- o Interviul va fi susținut în fața a doi membri ai comisiei de admitere, prezenți în sala de înscriere, care vor acorda calificativul de tip *ADMIS/RESPINS* înscris în fișa candidatului.
- o Pentru ambele domenii și forme de învățământ (IF, ID), media de admitere se calculează pe baza formulei:

$$\text{Media de admitere} = 50\% \text{proba}_2 + 50\% \text{proba}_3$$

proba_2 = media generală a examenului de bacalaureat**

proba_3 = nota obținută la examenul (scris) de bacalaureat la *Limba și literatura română****

**Pentru candidații care provin din țări unde nu se organizează examen de bacalaureat, se va lua în calcul media anilor de liceu la una din disciplinele profilului din *suplimentul la diplomă echivalent diplomei de bacalaureat*;

***Pentru candidații din afara granițelor României care nu au susținut examen de bacalaureat la limba română se va lua în calcul nota cea mai mare obținută la examenul (scris) de bacalaureat. În cazul în care nu s-a susținut examen scris, se va lua în calcul nota cea mai mare obținută la proba orală.

- **Criterii de departajare:**

- a) media generală a examenului de bacalaureat;
- b) nota obținută la examenul (scris) de bacalaureat la *Limba și literatura română*;
- c) nota cea mai mare obținută la examenul de bacalaureat la o altă probă scrisă;
- d) bacalaureat într-o limbă străină recunoscut de Minister;
- e) atestat de limbă străină cu recunoaștere internațională.

II.2. STUDII UNIVERSITARE DE MASTERAT

II.2.1. PROGRAME DE STUDII DE MASTERAT (durata studiilor de 2 ani):

Nr. crt.	Forma de învățământ	Domeniul de masterat	Programul de studiu
1.	IF	Filologie	Cultură și civilizație britanică în contextul globalizării
2.	IF		Limbă și comunicare
3.	IF		Literatura română în context european
4.	IF		Teoria și practica traducerii

II.2.2. CONDIȚII DE ÎNSCRIERE ȘI MODUL DE DESFĂȘURARE A EXAMENULUI DE ADMITERE (STUDII DE MASTERAT)

Pentru toate programele de masterat candidații vor susține un interviu (*proba 1*) de testare a cunoștințelor, a capacităților cognitive și a competenței lingvistice (nemijlocit, în fața comisiei, sau prin intermediul mijloacelor de comunicare electronice). Interviul se finalizează cu acordarea unui calificativ: *ADMIS* sau *RESPINS*. Numai candidații declarați admiși la *proba 1* vor fi luați în calcul pentru *proba 2*.

- Nota de admitere se calculează pe baza formulei:

$$\text{Nota de admitere} = \text{Proba}_2$$

proba_1 = interviu

proba_2 = media examenului de licență

Criterii de departajare:

- media notelor din anii de studii;
- nota obținută la proba 1 de licență (*Evaluarea cunoștințelor fundamentale și de specialitate*);
- atestat de limbă străină cu recunoaștere internațională.

II.3. STUDII UNIVERSITARE DE CONVERSIE PROFESIONALĂ**II.3.1. PROGRAME DE STUDIU DE CONVERSIE PROFESIONALĂ (durata studiilor de 2 ani):**

Nr. crt.	Forma de învățământ	Domeniul de licență	Programul de studiu
1.	IF	Limba și literatura	Limba și literatura română
2.	IF		Limba și literatura engleză
3.	IF		Limba și literatura germană
4.	IF		Limba și literatura spaniolă
5.	IF		Limba și literatura italiană
6.	IF		Limba și literatura ucraineană

II.3.2. CONDIȚII DE ÎNSCRIERE ȘI MODUL DE DESFĂȘURARE A EXAMENULUI DE ADMITERE (STUDII DE CONVERSIE PROFESIONALĂ)

Facultatea de Litere și Științe ale Comunicării organizează în anul 2019 concurs de admitere, **pe bază de dosar**, pentru **programele de conversie profesională** enumerate mai sus. La admiterea la programele de conversie profesională cu durata de 2 ani pot candida absolvenții ai ciclului de studii universitare de licență sau ai studiilor universitare de lungă durată cu examen de licență/diplomă.

Formula de calcul a mediei de admitere: media de admitere este media examenului de licență/diplomă.

Criterii de departajare:

Pentru departajarea celor cu medii egale, se va ține seama de:

- media notelor din anii de studii;
- nota obținută la proba 1 de licență (*Evaluarea cunoștințelor fundamentale și de specialitate*);
- atestat de limbă străină cu recunoaștere internațională.

III. TAXE: Conform Planului de taxe și tarife valabile începând cu anul universitar 2017-2018 în cadrul Universității „Ștefan cel Mare” din Suceava
(http://www.usv.ro/fisiere_utilizator/file/Acte%20oficiale/2017/taxe_2017-2018_01.pdf)

DECAN,
Conf. univ. dr. Luminia-Elena TURCU



L.E.T./M.Ș./2 ex.

UNIVERSITATEA „ȘTEFAN CEL MARE” SUCEAVA
FACULTATEA DE SILVICULTURĂ

Ședința Senatului
din data 13.12.2018.

UNIVERSITATEA „ȘTEFAN CEL MARE”
SUCEAVA
NR. 20405
20.12 LUNA 12 ZIUA 09

ANEXĂ la Regulamentul propriu privind organizarea și desfășurarea examenului de admitere în ciclurile de studii universitare de licență, master, doctorat și conversie profesională

Nr. 104575 din 4.12.2018

Ședința Consiliului de administrație
din data 11.12.2017

METODOLOGIE DE ADMITERE 2019

Consiliul Facultății de Silvicultură supune spre aprobare Metodologia de admitere pentru anul universitar 2019 – 2020.

INFORMAȚII CU CARACTER GENERAL

Informațiile cu caracter general privind organizarea și desfășurarea examenului de admitere sunt prevăzute în Regulamentul propriu privind organizarea și desfășurarea examenului de admitere în ciclurile de studii universitare de licență, master, doctorat și conversie profesională pentru anul universitar 2019 – 2020.

INFORMAȚII SPECIFICE

I. ADMITERE PENTRU CICLUL DE STUDII UNIVERSITARE DE LICENȚĂ:

- domeniul de licență SILVICULTURĂ, programul de studii SILVICULTURĂ ÎNVĂȚĂMÂNT CU FRECVENȚĂ ȘI ÎNVĂȚĂMÂNT LA DISTANȚĂ, 4 ani;
- domeniul de licență ȘTIINȚA MEDIULUI, programul de studii ECOLOGIE ȘI PROTECȚIA MEDIULUI, ÎNVĂȚĂMÂNT CU FRECVENȚĂ, 3 ani.

Concursul de admitere constă în:

- Proba 1: nota cea mai mare obținută la probele scrise ale Examenului de bacalaureat 50%
- Proba 2: cea de-a 2-a notă dintre notele obținute la probele scrise ale Examenului de bacalaureat, în ordine descrescătoare 50%

II. ADMITERE PENTRU CICLUL DE STUDII UNIVERSITARE DE MASTERAT, ÎNVĂȚĂMÂNT CU FRECVENȚĂ, 2 ani, domeniul SILVICULTURĂ, specializările:

- CONSERVAREA BIODIVERSITĂȚII ȘI MANAGEMENTUL ECOSISTEMELOR
- MANAGEMENTUL ACTIVITĂȚILOR DIN DOMENIUL FORESTIER

Concursul de admitere constă în:

- proba 1: probă orală pentru testarea cunoștințelor și a capacităților cognitive 20%
- proba 2: media generală a examenului de diplomă/licență 80%

CRITERII DE DEPARTAJARE

În eventualitatea existenței mai multor candidați cu medii egale, în vederea ocupării ultimului loc se vor utiliza drept criterii de departajare media examenului de bacalaureat, la ciclul universitar de licență, respectiv nota la proba de evaluare a cunoștințelor fundamentale și de specialitate din cadrul examenului de diplomă, la ciclul universitar de masterat.



DECAN,
Conf. univ. dr. ing. Sergiu HORODNIC

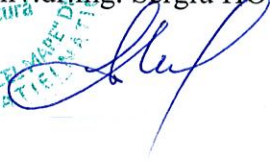



UNIVERSITATEA „ȘTEFAN CEL MARE” DIN SUCEAVA
FACULTATEA DE ȘTIINȚE ECONOMICE ȘI ADMINISTRAȚIE PUBLICĂ
Nr. 2654 FȘEAP1 din 3.12.2018

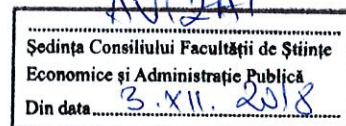

CRITERII SPECIFICE
Privind desfășurarea examenului de admitere
în sesiunile iulie / septembrie 2019

(Anexa la Regulamentul R10 – Organizarea și desfășurarea examenului de admitere)

I.1. STUDII UNIVERSITARE DE LICENȚĂ – învățământ cu frecvență (IF) și învățământ la distanță (ID), cu durata studiilor de 3 ani

Pentru sesiunile de admitere iulie / septembrie 2019, Facultatea de Științe Economice și Administrație Publică organizează examen de admitere pentru 9 programe de studiu la învățământ cu frecvență și pentru 4 programe de studiu la învățământ la distanță, după cum urmează:

ÎNVĂȚĂMÂNT CU FRECVENȚĂ

DOMENIUL	PROGRAM DE STUDIU
ADMINISTRAREA AFACERILOR	Economia comerțului, turismului și serviciilor
	Adminstrarea afacerilor
FINANȚE	Finanțe și bănci
CONTABILITATE	Contabilitate și informatică de gestiune
MANAGEMENT	Management
ECONOMIE ȘI AFACERI INTERNAȚIONALE	Afaceri internaționale
CIBERNETICĂ, STATISTICĂ ȘI INFORMATICĂ ECONOMICĂ	Informatică economică
ECONOMIE	Economie generală și comunicare economică
ȘTIINȚE ADMINISTRATIVE	Asistență managerială și administrativă

ÎNVĂȚĂMÂNT LA DISTANȚĂ

DOMENIUL	PROGRAM DE STUDIU
ADMINISTRAREA AFACERILOR	Economia comerțului, turismului și serviciilor
	Adminstrarea afacerilor
CONTABILITATE	Contabilitate și informatică de gestiune
ȘTIINȚE ADMINISTRATIVE	Asistență managerială și administrativă

I.2. STUDII UNIVERSITARE DE MASTER – învățământ cu frecvență (IF), cu durata studiilor de 2 ani

În anul 2019 la Facultatea de Științe Economice și Administrație Publică se organizează examen de admitere pentru 10 programe de studiu, cu durata de 2 ani, astfel:

DOMENIUL	PROGRAM DE STUDIU
ADMINISTRAREA AFACERILOR	Administrarea proiectelor europene
	Managementul firmelor de comerț, turism și servicii
	Administrarea și formarea resurselor umane în organizații
	Management și administrarea afacerilor
	Planning of new tourism products and destination management
CONTABILITATE	Contabilitate, audit financiar și expertiză contabilă
	Audit și guvernanta corporativă
	Diagnostic și evaluare economico -financiară
ECONOMIE ȘI AFACERI INTERNAȚIONALE	Economie și afaceri internaționale
ȘTIINȚE ADMINISTRATIVE	Management și audit în administrație și afaceri

IMPORTANT:

- FSEAP poate organiza înscrierea on-line a candidaților. Link-ul de acces va fi pus la dispoziția candidaților prin afișare pe site-ul facultății la secțiunea Admitere 2019. Candidații care se înscriu online sunt obligați să se prezinte în perioada de admitere la comisia de admitere pentru verificarea informațiilor înregistrate, completarea *Probei de testare a cunoștințelor și capacităților cognitive*, predarea dosarului cu documente și achitarea taxei de înscriere.
- Se vor asigura burse sociale candidaților care îndeplinesc criteriile de acordare a burselor, din fondurile alocate cu această destinație de MEN și din proiectele europene cu finanțare nerambursabilă.

II. PROBE DE CONCURS LA EXAMENUL DE ADMITERE 2019

II.1. STUDII UNIVERSITARE DE LICENȚĂ – învățământ cu frecvență (IF) și învățământ la distanță (ID), cu durata studiilor de 3 ani:

Media de admitere se calculează pentru toate domeniile de licență astfel:

Proba 1: media examenului de bacalaureat (**60%**);

Proba 2: nota cea mai mare de la probele scrise ale examenului de bacalaureat (**40%**);

Pentru a fi declarați admiși candidații trebuie să promoveze și Proba de testare a cunoștințelor și capacităților cognitive, probă finalizată cu Admis/ Respins

CRITERII DE DEPARTAJARE PENTRU MEDII EGALE

Criteriul I: Media generală la examenul de bacalaureat;

Criteriul II: Nota cea mai mare la probele scrise ale examenului de bacalaureat;

Criteriul III: A doua notă (în ordine descrescătoare) la probele scrise ale examenului de bacalaureat.

II.2. STUDII UNIVERSITARE DE MASTER – învățământ cu frecvență (IF) cu durata studiilor de 2 ani:

Media de admitere se calculează astfel:

Proba 1: media examenului de licență/diplomă (100%);

Proba 2: proba orală de testare a cunoștințelor specifice domeniului, probă finalizată cu Admis / Respins.

Pentru programul de studiu Planning of New Tourism Products and Destination Management, program cu predare în limba engleză, proba orală se va desfășura în limba engleză.

CRITERII DE DEPARTAJARE PENTRU MEDII EGALE:

Criteriul I: Media ponderată a anilor de studiu (pentru absolvenții care au terminat studiile în sistem cu credite) **sau** media generală a anilor de studiu (pentru absolvenții care au terminat în sistem fără credite).

Criteriul II: Media ponderată a ultimului an de studiu de licență (pentru absolvenții care au terminat studiile în sistem cu credite) **sau** media generală a ultimului an de studiu (pentru absolvenții care au terminat în sistem fără credite).

DECAN,

Prof. univ. dr. Carmen Eugenia NASTASE

C.E.N./L.P./I ex.



NR. 20950/10.12.2018

AVIZAT
Ședința Consiliului de administrație
din data 11.12.2018

Argeș
AA

Nr. 3042/FSE din 07.12.2018

Aprobat
Ședința Senatului
din data 13.12.2018

**Criteria specifice FACULTĂȚII DE ȘTIINȚE ALE EDUCAȚIEI privind ADMITEREA 2019
avizate în ședința Consiliului Facultății din 7 decembrie 2018**

(ANEXĂ la R10 – Regulament Organizarea și desfășurarea examenelor de admitere)

I. STUDII UNIVERSITARE DE LICENȚĂ (3 ANI, IF)

DOMENII ȘI PROGRAME DE STUDIU:

Domeniul	Program de studiu	Durata studiilor/ nr. credite
Științe ale Educației	<i>Pedagogia învățământului primar și preșcolar</i>	3 ani / 180 credite
Psihologie*	<i>Psihologie</i>	3 ani / 180 credite

* Sub rezerva obținerii aprobărilor legale

** Se vor asigura burse sociale candidaților care îndeplinesc criteriile de acordare a bursei, din fondurile alocate cu această destinație de MEN și din proiectele europene cu finanțare nerambursabilă.

I.1. PROBE DE CONCURS:

Admiterea la *Facultatea de Științe ale Educației – studii universitare de licență* constă în:

Pedagogia învățământului primar și preșcolar	Psihologie
Etapa I: Probă <i>eliminativă</i> de testare a cunoștințelor și capacităților cognitive și a aptitudinilor vocaționale, notată cu admis/respins	Etapa I: Interviu privind testarea cunoștințelor și a capacităților cognitive notat cu <i>admis/respins</i>
Etapa a II-a: Formula de calcul a mediei de admitere este următoarea: $(A+B)/2$ Proba A = media generală la <i>Bacalaureat</i> ; Proba B = nota la bacalaureat la disciplina <i>Limba și Literatura Română (scris)</i> .	Etapa a II-a: Formula de calcul a mediei de admitere este următoarea: $(A+B)/2$ Proba A = media generală la <i>Bacalaureat</i> ; Proba B = nota la <i>Proba obligatorie de profil (scris)</i> din cadrul examenului de bacalaureat.
Notă: Pentru proba <i>eliminativă</i> de testare a cunoștințelor și capacităților cognitive și a aptitudinilor vocaționale, notată cu admis/respins (desen, muzică, dicție) nu este necesară consultarea niciunei bibliografii.	

I.2. CRITERII DE DEPARTAJARE:

La medii egale pentru ultimul admis, criteriile de departajare vor fi:

Pedagogia învățământului primar și preșcolar	Psihologie
1. Media generală la examenul de bacalaureat	1. Media generală la examenul de bacalaureat
2. Nota la bacalaureat la disciplina <i>Limba și Literatura Română (scris)</i>	2. Nota la <i>Proba obligatorie de profil (scris)</i> din cadrul examenului de bacalaureat

II. STUDII UNIVERSITARE DE LICENȚĂ - CONTINUAREA STUDIILOR (1 AN, IF)

DOMENII ȘI PROGRAME DE STUDIU:

Domeniul	Program de studiu	Durata studiilor/ nr. credite
Științe ale Educației	<i>Pedagogia învățământului primar și preșcolar</i>	1 an / 60 credite

* Numărul locurilor va fi stabilit conform cifrei de școlarizare aprobată de ARACIS și a locurilor disponibile pentru anul III, pentru a doua sesiune de admitere din septembrie.

II.1. PROBE DE CONCURS:

Admiterea la *Facultatea de Științe ale Educației, studii universitare de licență* - continuarea studiilor constă în:

Etapa I:

Interviu privind testarea cunoștințelor și a capacităților cognitive notat cu *admis/respins*

Etapa a II-a:

Media de admitere este media de la *examenul absolvire colegiu*.

II.2. CRITERII DE DEPARTAJARE:

La medii egale pentru ultimul admis, criteriile de departajare vor fi:

1. Media generală la examenul de bacalaureat
1. Nota la bacalaureat la disciplina *Limba și Literatura Română* (scris)

III. CONVERSIE PROFESIONALĂ (2 ANI, IF)

DOMENII ȘI PROGRAME DE STUDIU:

Domeniul	Program de studiu	Durata studiilor/ nr. credite
Științe ale Educației	<i>Pedagogia învățământului primar și preșcolar</i>	2 ani / 120 credite

III.1. PROBE DE CONCURS:

Admiterea la *Programul de conversie profesională - specializarea PEDAGOGIA ÎNVĂȚĂMÂNTULUI PRIMAR ȘI PREȘCOLAR* constă în:

Etapa I:

Probă *eliminatoire* de testare a cunoștințelor și capacităților cognitive și a aptitudinilor vocaționale, notată cu *admis/respins*

Etapa a II-a:

Media de admitere este media *examenului de diplomă/licență*.

III.2. CRITERII DE DEPARTAJARE:

La medii egale pentru ultimul admis, criteriile de departajare vor fi:

1. Media generală la examenul de bacalaureat
2. Nota la bacalaureat la disciplina *Limba și Literatura Română* (scris)

NOTĂ: *Pot participa la concursul de admitere doar cadrele didactice active care au parcurs programul de formare psihopedagogică Nivel I sau echivalent.*

IV. STUDII UNIVERSITARE DE MASTERAT (2 ANI, IF)

DOMENII ȘI PROGRAME DE STUDIU:

Domeniul	Program de studiu	Durata studiilor/ nr. credite
Științe ale Educației	<i>Managementul instituțiilor educaționale</i>	2 ani / 120 credite
	<i>Comunicare didactică</i>	
	<i>Consiliere școlară și educație emoțională</i>	

*Se vor asigura burse sociale candidaților care îndeplinesc criteriile de acordare a bursei, din fondurile alocate cu această destinație de MEN și din proiectele europene cu finanțare nerambursabilă.

IV.1. PROBE DE CONCURS:

Admiterea la *Facultatea de Științe ale Educației – studii universitare de masterat* constă în:

Etapa I:

Interviu privind testarea cunoștințelor și a capacităților cognitive notat cu *admis/respins*

Etapa a II-a:

Media de admitere este media *examenului de diplomă/licență*.

IV.2. CRITERII DE DEPARTAJARE:

La medii egale pentru ultimul admis, criteriile de departajare vor fi:

1. Media ponderată a anilor de studii de licență (pentru absolvenții cu credite)/media generală a anilor de studii de licență
2. Media generală la examenul de bacalaureat

Notă: La admiterea în ciclul de studii universitare de masterat pot candida absolvenții cu diplomă de licență ai ciclului de studii universitare de licență (cf. Lg 288/2004), precum și absolvenții cu diplomă de licență sau echivalentă, ai studiilor universitare de lungă durată (cf. Lg 84/1995)

V. PROGRAME DE FORMARE PSIHOPEDAGOGICĂ

V.1. Se pot înscrie pentru concursul de admitere la programele de studii de formare psihopedagogica studenții și absolvenții studiilor universitare.

V.2. Programele de formare psihopedagogică se pot organiza atât pe parcursul studiilor universitare, cât și în regim postuniversitar, pentru ambele niveluri de certificare.

V.3. La programele de formare psihopedagogică organizate pe parcursul studiilor universitare se pot înscrie studenții care optează pentru programul de formare psihopedagogică conform Ordinului MEN nr. 4129/2018 privind modificarea și completarea anexei la Ordinului MEN nr. 3850/2017 pentru aprobarea *Metodologiei-cadru de organizare a programelor de formare psihopedagogică în cadrul instituțiilor de învățământ superior acreditate în vederea certificării competențelor pentru profesia didactică, cu modificările ulterioare*.

V.4. La programele de formare psihopedagogică organizate în regim postuniversitar se pot înscrie absolvenții Universității „Ștefan cel Mare” sau ai altor instituții de învățământ superior de stat sau particular, cu respectarea următoarelor condiții:

a) la nivelul I se pot înscrie absolvenții studiilor universitare cu diplomă de licență în cadrul domeniilor de licență acreditate sau autorizate;

b) la nivelul II se pot înscrie absolvenții unui program de master, care au urmat și finalizat programul de studii psihopedagogice, Nivelul I.

V.5. Admiterea la programele de studii de formare psihopedagogică se realizează, în limita locurilor disponibile, pe baza susținerii unei probe de admitere care vizează competențele academice ale candidatului, analiza motivației și a atitudinii față de profesia didactică, probă care se va susține la înscriere. Evaluarea se finalizează prin calificativ (admis, respins). În cazul depășirii capacității de școlarizare, se va aplica drept criteriu de departajare **media de bacalaureat**.

V.6. Candidații admiși la programele de licență pe un loc finanțat prin granturi de studii (buget) se vor înmatricula simultan la programul de formare psihopedagogică nivel I (zi), completând documentele aferente (copie CN, CC, CI, cerere înmatriculare, contract de studii DSPP) la facultățile de profil.

V.7. Absolvenții studiilor universitare de licență, care nu au urmat programul de formare psihopedagogica pe parcursul studiilor universitare, pot parcurge programul de formare psihopedagogică în regim postuniversitar.

V.8. Regimul de finanțare pentru programele de studii de formare psihopedagogica, Nivel I – zi, poate fi cu finanțare de la bugetul de stat sau cu taxă în funcție de statutul studentului la facultatea de profil. Pentru studenții proveniți din alte centre universitare regimul de finanțare este cu taxă, indiferent de statutul său financiar la facultatea de unde provine.

Absolvenții studiilor universitare de licență, înscriși la un program de masterat în domeniul diplomei universitare de licență în cadrul USV, pot urma programul de formare psihopedagogică de aprofundare – Nivel II, zi, păstrându-și statutul financiar de la facultatea de profil.

Absolvenții studiilor universitare de licență pot urma programul de formare psihopedagogică inițial (Nivel I) și de aprofundare (Nivel II) postuniversitar, numai în regim cu taxă.

V.10. ACTELE NECESARE ÎNSCRIERII

(a) Nivel I – zi:

- cerere tip;
- chitanța reprezentând taxa de înmatriculare (copie);
- chitanța reprezentând avansul din taxa de școlarizare (copie);
- certificat de naștere (copie);
- certificat de căsătorie (copie);
- buletin/carte de identitate (copie);
- adeverință din care să rezulte statutul financiar al studentului;
- diploma de bacalaureat sau adeverința de absolvire (copie).

(b) Nivel II - zi

- cerere tip;
- chitanța reprezentând taxa de înmatriculare (copie);
- chitanța reprezentând avansul din taxa de școlarizare (copie);
- certificat de naștere (copie);
- certificat de căsătorie (copie);
- buletin/carte de identitate (copie);
- diplomă de licență/adeverință de absolvire a studiilor universitare (copie);
- diploma de bacalaureat (copie);
- adeverință sau certificat de absolvire a programului de studii psihopedagogice Nivelul I (copie);
- adeverință din care să rezulte statutul de masterand.

(c) Nivel I – regim postuniversitar

- cerere tip;
- chitanța reprezentând taxa de înmatriculare (copie);
- chitanța reprezentând avansul din taxa de școlarizare (copie);
- certificat de naștere (copie);
- certificat de căsătorie (copie);
- buletin/carte de identitate (copie);
- diplomă de licență/adeverință de absolvire a studiilor universitare de licență (copie legalizată);
- supliment diplomă/foie matricolă (copie);
- diploma de bacalaureat (copie).

(d) Nivel II – regim postuniversitar

- cerere tip;
- chitanța reprezentând taxa de înmatriculare (copie);
- chitanța reprezentând avansul din taxa de școlarizare (copie);
- certificat de naștere (copie);
- certificat de căsătorie (copie);
- buletin/carte de identitate (copie);
- diplomă de licență/adeverință de absolvire a studiilor universitare de licență (copie);
- supliment diplomă/foie matricolă (copie);
- certificat de absolvire / adeverință de absolvire – Nivel I (copie);
- diploma de bacalaureat (copie).



Conf. univ. dr. Aurora-Adina COLOMEISCHI

FACULTATEA DE ȘTIINȚE ALE EDUCAȚIEI

**CALENDARUL ÎNSCRIERILOR ȘI A PROBELOR DE CONCURS PENTRU
LICENȚĂ - CONTINUAREA STUDIILOR
ȘI PROGRAME DE FORMARE PSIHOPEDAGOGICĂ**

ADMITERE 2019

I. LICENȚĂ - CONTINUAREA STUDIILOR

Perioada de desfășurare a aditerii:

- 19 septembrie 2019 – înscrieri, interviu
- 19 septembrie 2019 – afișarea rezultatelor
- 20 septembrie 2019 – înmatriculări
- 20 septembrie 2019 – afișarea rezultatelor finale

II. PROGRAME DE FORMARE PSIHOPEDAGOGICĂ

Perioada de desfășurare a aditerii:

Sesiunea I – doar pentru Nivel I și Nivel II ZI:

- 24-30 iulie 2019 – înscrieri și înmatriculări;

Sesiunea II:

- 09-18 septembrie 2019 (fără duminică) – înscrieri și înmatriculări;
- 19 septembrie 2019 – afișare rezultate

Sesiunea III – doar pentru Nivel I și Nivel II ZI:

- 1-10 octombrie 2019 (fără duminică) – înscrieri și înmatriculări;
- 11 octombrie 2019 – afișare rezultate



Conf. univ. dr. Aurora-Adina COLOMEISCHI

A.A.C. /G.M.B. – 1 ex.



UNIVERSITATEA „ȘTEFAN CEL MARE” DIN SUCEAVA
CONSILIUL STUDIILOR UNIVERSITARE DE DOCTORAT
Nr. D 474 din 4.12.2018

PROPUNERE CRITERII SPECIFICE

(Anexa la Regulamentul R10 – Organizarea și desfășurarea examenului de admitere)

I. STUDII UNIVERSITARE DE DOCTORAT – învățământ cu frecvență (IF), fără taxă; cu bursă, cu frecvență redusă (IFR), fără taxă; cu frecvență redusă (IFR), cu taxă – durata studiilor 3 ani

Pentru sesiunea de admitere din septembrie 2019, Consiliul Studiilor Universitare de Doctorat organizează înscrieri pentru următoarele domenii de doctorat științific:

Nr.crt	Forma de învățământ	Domeniul de doctorat	Nr. locuri
1.	IF, IFR	Administrarea afacerilor	
2.	IF, IFR	Calculatoare și tehnologia informației	
3.	IF, IFR	Contabilitate	
4.	IF, IFR	Economie	
5.	IF, IFR	Filologie	
6.	IF, IFR	Filosofie	
7.	IF, IFR	Geografie	
8.	IF, IFR	Ingineria produselor alimentare	
9.	IF, IFR	Inginerie electrică	
10.	IF, IFR	Inginerie electronică, telecomunicații și tehnologii informaționale	
11.	IF, IFR	Inginerie industrială	
12.	IF, IFR	Inginerie mecanică	
13.	IF, IFR	Istorie	
14.	IF, IFR	Silvicultură	
Total locuri propuse¹:			buget -70 ; cu taxă - 80

II. TAXE DE ADMITERE ȘI DE ȘCOLARIZARE

- Taxa de înscriere – 125 lei
 - Taxa de înscriere la examenul de competență lingvistică – 100 lei
 - Taxa de înmatriculare – 125 lei
 - Avans din taxa de școlarizare (la înmatriculare, pentru candidații declarați admiși la studii universitare de doctorat cu taxă) – 350 lei
- Taxa de școlarizare:**
pentru fiecare domeniu din USV - 4500 lei / an universitar

¹ Numărul de locuri propus este orientativ, până la aprobarea prin H.G. a cifrei de școlarizare și până la distribuirea prin O.M. a locurilor bugetate pe universități.

III. PROBE DE CONCURS LA EXAMENUL DE ADMITERE 2019

1. Examenul de competență lingvistică

Acesta se susține în cadrul Departamentului de Limbi și Literaturi străine, FLSC, din cadrul USV, fiecare candidat promovat primind un atestat pe baza căruia se poate prezenta la concursul de admitere.

Nu vor susține examenul de competență lingvistică absolvenții de limbi străine și cei care au obținut în ultimii 2 ani un certificat de competență lingvistică internațională (DALF, TOEFL, ZD, DELE etc.).

2. Examenul de specialitate

Acesta constă în prezentarea unei sinteze privind stadiul actual al cercetărilor în domeniul temei de doctorat propuse.

IV. CRITERII DE DEPARTAJARE PENTRU MEDII EGALE

Pentru departajarea candidaților cu medii egale, se vor lua în considerare următoarele criterii:

- a. Media examenului de licență / absolvire;
- b. Media anilor de studiu la licență / absolvire.

V. INFORMAȚII UTILE CANDIDAȚILOR

Admiterea candidaților la doctorat se face prin concurs, pe baza rezultatelor obținute.

Admiterea la doctorat se face în ordinea mediei obținute de către candidați la concursul de admitere, în limita locurilor scoase la concurs, dar care au obținut **cel puțin media 7 (șapte)**.

Concursul are loc în limita locurilor libere ale fiecărui conducător de doctorat.

Concursul de admitere la doctorat este valabil numai pentru domeniul de doctorat pentru care s-a înscris candidatul. Concursul se organizează pe fiecare domeniu și conducător de doctorat, pentru locurile finanțate de la buget și pentru cele cu taxă, statutul candidaților admiși stabilindu-se în funcție de opțiunea exprimată la data înscrierii și de media la admitere.

Organizarea și desfășurarea concursului de admitere vor intra în competența comisiilor de admitere pe domeniu de doctorat, care sunt numite prin decizia Rectorului și răspund pentru aplicarea în mod corect a prezentei metodologii de concurs.

Comisia de admitere se organizează pe domenii de doctorat și se constituie din toți conducătorii de doctorat din domeniu și/sau care au distribuite locuri la admitere. Acolo unde nu există minimum 3 conducători de doctorat, comisia se completează cu profesori și conferențieri specialiști în domeniu sau din domenii apropiate.

În conformitate cu prevederile Legii nr. 1/2011 și H.G. nr. 681/2011, au dreptul să participe la concursul de admitere la doctorat numai absolvenții studiilor universitare de masterat sau cu diplomă echivalentă acestuia (care au obținut 300 credite), din țară și din străinătate, conform art. 153 alin. (2) din Legea nr. 1/2011; diploma de absolvire sau de licență a absolvenților

Învățământului superior de lungă durată din perioada anterioară aplicării celor trei cicluri tip Bologna este echivalentă cu diploma de studii universitare de master în specialitate.

Un student doctorand poate beneficia de finanțare de la bugetul de stat o singură dată pentru programul de studii universitare de doctorat (legea1/2011, art. 142, al. 6).

VI. Dispoziții finale

Validarea rezultatelor concursului de admitere la doctorat se face o dată cu înmatricularea candidaților admiși, prin decizia Rectorului Universității „Ștefan cel Mare” din Suceava.

DIRECTOR CSUD
Prof. univ. dr. Rodica-Mărioara NAGY

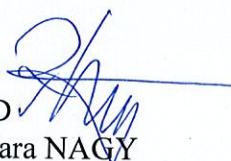

R.N./C.Sk./1 ex.

